

Balling Kühlanlagen - Der Kältespezialist



W. Balling

Inh. W. Balling-Bongers

KÄLTE- UND KLIMAAANLAGEN. LADENEINRICHTUNGEN!

Balling-Kühlanlagen

Waltraud Balling-Bongers

Zum Annental 4
72393 Burladingen
Telefon : +49 7475 451101
Fax : +49 7475 451102
kontakt@kuehl-balling.de
www.kuehl-balling.de

Wildkühlungen
Metzgereien/Fleischereien
Bäckereien
Obst/Gemüse/Blumen
Selbstvermarkter
Weinkühlung
Tiefkühlzellen
Kühlzellen
Kühl-/Tiefkühlung



MADE IN GERMANY

Tische · Schneidplatten	4 - 11
Regale · Fleisch- und Wurstgehänge · Wandborde	12 - 29
Hygienetechnik	30 - 45
Schränke	46 - 49
Transportgeräte	50 - 59
Kleingeräte	60 - 69
Platten · Becken	70 - 75
Glyzerinbadkochkessel · Hockerkocher	76 - 79
Bäckerei- und Konditoreizubehör	80 - 84
Stichwortverzeichnis	85
Lieferbedingungen	86 - 89

BASTRA Betriebseinrichtungen

Inhaltsverzeichnis



MADE IN GERMANY



BASTRA Tische · Schneidplatten

Für vielfältigen Einsatz

- Stufen-, Füll-, und Plantische
- Beistelltische
- Hackblöcke aus Weißbuche und Kunststoff

BASTRA Tische

Für vielfältigen Einsatz

BASTRA-Stufenarbeitstisch

Reinaluminium, geschweißte Ausführung. Oberfläche mit maschinellm Rundschliff. Stufe 30 mm, mit 300/400 mm breiten Kunststoff-Schneidauf-lagen, weiß.

Tischuntergestell mit Ablagerost und herausdrehbaren Füßen.



Art.-Nr.	Länge	Tiefe	Höhe
011-006-1 R	1500	700	850
011-006-3 R	2000	700	850
011-001-1 R	1500	900	850
011-001-3 R	2000	900	850

BASTRA-Stufenarbeitstisch

Reinaluminium, geschweißte Ausführung. Oberfläche mit maschinellm Rundschliff. Stufe 30 mm, mit 300/400 mm breiten Kunststoff-Schneidauf-lagen, weiß.

Tischuntergestell mit Ablageboden und herausdrehbaren Füßen.



Art.-Nr.	Länge	Tiefe	Höhe
011-006-1 B	1500	700	850
011-006-3 B	2000	700	850
011-001-1 B	1500	900	850
011-001-3 B	2000	900	850

BASTRA-Stufenarbeitstisch

Chromnickelstahl Werkstoff-Nr. 1.4301, geschweißte Ausführung. Ober-fläche gebürstet. Stufe 30 mm, mit 300/400 mm breiten Kunststoff-Schneidauf-lagen, weiß.

Tischuntergestell mit Ablagerost und herausdrehbaren Füßen.

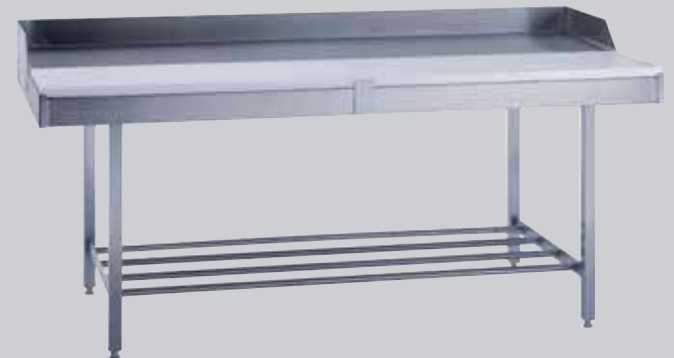

Art.-Nr.	Länge	Tiefe	Höhe
015-7006-1 RH	1500	700	850
015-7006-3 RH	2000	700	850
015-7001-1 RH	1500	900	850
015-7001-3 RH	2000	900	850

BASTRA-Stufenarbeitstisch

Chromnickelstahl Werkstoff-Nr. 1.4301, geschweißte Ausführung. Oberfläche gebürstet. Stufe 30 mm, mit 300/400 mm breiten Kunst-stoff-Schneidauf-lagen, weiß.

Tischuntergestell mit Ablageboden und herausdrehbaren Füßen.



Art.-Nr.	Länge	Tiefe	Höhe
015-7006-1 BH	1500	700	850
015-7006-3 BH	2000	700	850
015-7001-1 BH	1500	900	850
015-7001-3 BH	2000	900	850

Maße in mm

BASTRA Tische

Für vielfältigen Einsatz

BASTRA-Doppelstufen-Arbeitstisch



Chromnickelstahl Werkstoff-Nr. 1.4301, geschweißte Ausführung. Oberfläche gebürstet. Auf beiden Seiten eine 30 mm Stufe, mit 300/400 mm breiten Kunststoff-Schneidauflagen, weiß.

Tischuntergestell mit Ablagerost und herausdrehbaren Füßen.

Art.-Nr.	Länge	Tiefe	Höhe
015-7003-3 R	2000	1000	850
015-7003-5 R	2400	1000	850
015-7003-7 R	3000	1000	850
015-7005-3 R	2000	1200	850
015-7005-5 R	2400	1200	850
015-7005-7 R	3000	1200	850

BASTRA-Universal-Tisch

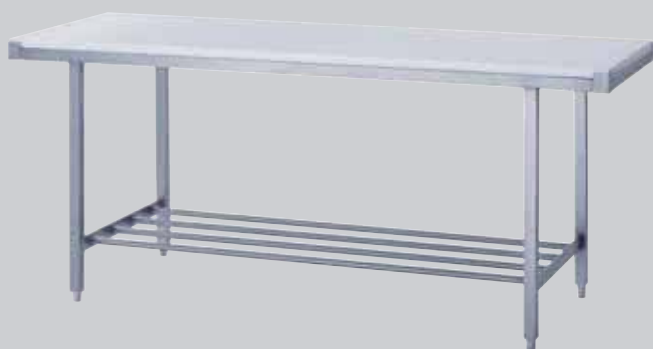

Chromnickelstahl Werkstoff-Nr. 1.4301, geschweißte Ausführung. Tischplatte bestehend aus einer 30 mm starken, durchgehenden Kunststoff-Schneidplatte, weiß, beidseitig zu verwenden.

Tischuntergestell mit Ablagerost und herausdrehbaren Füßen.

Art.-Nr.	Länge	Tiefe	Höhe
015-7025-1	1500	700	850
015-7025-3	2000	700	850

BASTRA-Höhenverstellung für Tische



Unter dem Aspekt optimaler Arbeitsplatzgestaltung hat BASTRA für die Fleischwirtschaft ein ergonomisches Tischsystem mit individueller Höhenstellmöglichkeit entwickelt.

Dieses System bietet Mitarbeitern nun die Möglichkeit, die Arbeitstische nach ihren objektiven wie auch nach subjektiven Bedürfnissen ganz auf ihre persönlichen Anforderungen einstellen zu können. Die Bedienung dieser Höhenverstellung erfolgt per Handkurbel.

Der modulare Aufbau ermöglicht den Einsatz aller Arten von Arbeitsplatten aus dem gesamten BASTRA-Tischprogramm. (Höhenverstellbarkeit 150 mm)



Art.-Nr.	
015-VM 150	man. Höhenverstellung für 4 Tischbeine

Maße in mm

BASTRA Tische

Für vielfältigen Einsatz

BASTRA-Wulstrandtisch

Chromnickelstahl Werkstoff-Nr. 1.4301, geschweißte Ausführung. Oberfläche gebürstet. Arbeitsfläche mit umlaufendem Wulstrand und Ablaufstutzen in einer Ecke.

Tischuntergestell mit Ablageboden und herausdrehbaren Füßen.

Art.-Nr.	Länge	Tiefe	Höhe
015-7018-1 B	1500	900	850
015-7018-3 B	2000	900	850



BASTRA-Wulstrandtisch

Chromnickelstahl Werkstoff-Nr. 1.4301, geschweißte Ausführung. Oberfläche gebürstet. Arbeitsfläche mit umlaufendem Wulstrand und Ablaufstutzen in einer Ecke.

Tischuntergestell mit Ablagerost und herausdrehbaren Füßen.

Art.-Nr.	Länge	Tiefe	Höhe
015-7018-1 R	1500	900	850
015-7018-3 R	2000	900	850

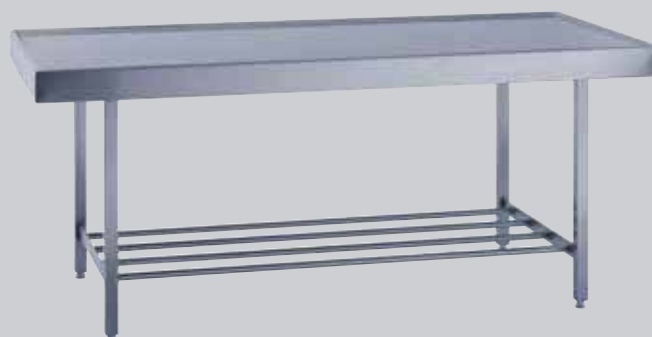

BASTRA-Wulstrandtisch

Reinaluminium, geschweißte Ausführung. Oberfläche mit maschinellem Rundschliff. Arbeitsplatte mit umlaufendem Wulstrand und Ablaufstutzen in einer Ecke.

Tischuntergestell mit Ablageboden und herausdrehbaren Füßen.

Art.-Nr.	Länge	Tiefe	Höhe
011-018-1 B	1500	900	850
011-018-3 B	2000	900	850

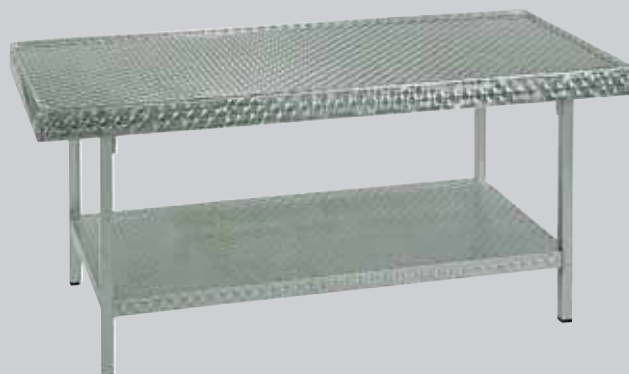

BASTRA-Wulstrandtisch

Reinaluminium, geschweißte Ausführung. Oberfläche mit maschinellem Rundschliff. Arbeitsplatte mit umlaufendem Wulstrand und Ablaufstutzen in einer Ecke.

Tischuntergestell mit Ablagerost und herausdrehbaren Füßen.

Art.-Nr.	Länge	Tiefe	Höhe
011-018-1 R	1500	900	850
011-018-3 R	2000	900	850

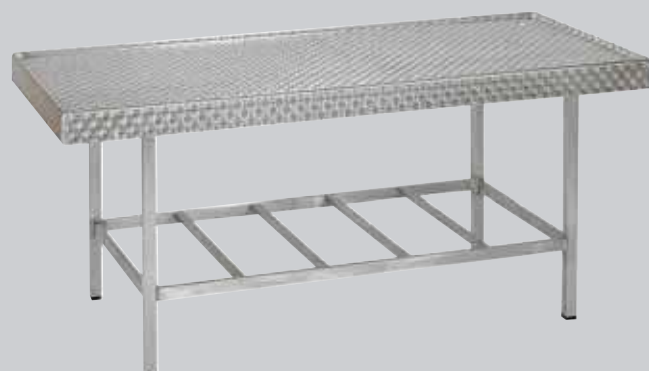

BASTRA Tische

Für vielfältigen Einsatz

BASTRA-Fülltisch

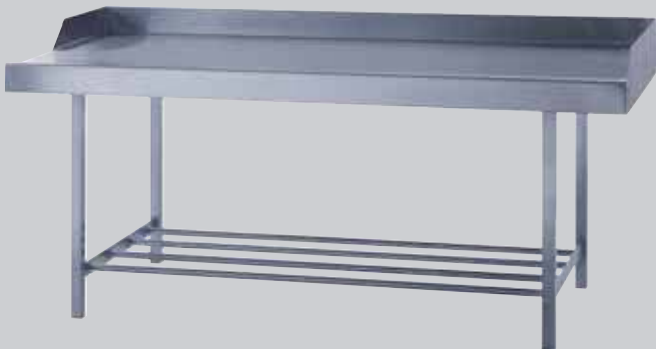

Chromnickelstahl Werkstoff-Nr. 1.4301, geschweißte Ausführung. Oberfläche gebürstet. Rechte Seitenwand verkürzt, als Fülltisch bestens geeignet. Vorn mit Wulstrand. Als Mehrpreis ist dieser Tisch auch mit einer Kunststoff-Schneidauflage mit Hohlkehle lieferbar.

Tischuntergestell mit Ablagerost oder Boden und herausdrehbaren Füßen.

Art.-Nr.	Länge	Tiefe	Höhe
015-7008-1 R	1500	900	850
015-7008-3 R	2000	900	850
015-7008-1 B	1500	900	850
015-7008-3 B	2000	900	850

BASTRA-Packtisch



Reinaluminium, geschweißte Ausführung. Tischplatte allseitig abgekantet. Oberfläche mit maschinellem Rundschliff.

Tischuntergestell mit Ablageboden und herausdrehbaren Füßen.

Art.-Nr.	Länge	Tiefe	Höhe
011-AT 2	1200	700	850
011-AT 4	1500	700	850
011-AT 6	1800	700	850
011-AT 8	2000	700	850

BASTRA-Arbeitstisch



Chromnickelstahl Werkstoff-Nr. 1.4301, zerlegte Ausführung. Oberfläche gebürstet. Tischplatte 1,5 mm stark mit Traverse verstärkt. Untergestell mit 3-seitiger Verstrebung. **Tische sind verschweißt, nicht zerlegt.**

Auch mit Schubladenblock lieferbar.

Art.-Nr.	Länge	Tiefe	Höhe
016-69-1200 H	1200	600	850
016-69-1500 H	1500	600	850
016-69-1800 H	1800	600	850
016-69-2000 H	2000	600	850
016-70-1200 H	1200	700	850
016-70-1500 H	1500	700	850
016-70-1800 H	1800	700	850
016-70-2000 H	2000	700	850

BASTRA-Arbeitstisch



Chromnickelstahl Werkstoff-Nr. 1.4301, zerlegte Ausführung. Oberfläche gebürstet. Tischplatte 1,5 mm stark mit Traverse verstärkt. Untergestell mit Ablageboden.

Auch mit Schubladenblock lieferbar.

Art.-Nr.	Länge	Tiefe	Höhe
016-71-1200 H	1200	600	850
016-71-1500 H	1500	600	850
016-71-1800 H	1800	600	850
016-71-2000 H	2000	600	850
016-72-1200 H	1200	700	850
016-72-1500 H	1500	700	850
016-72-1800 H	1800	700	850
016-72-2000 H	2000	700	850

Maße in mm

BASTRA Tische

Für vielfältigen Einsatz

BASTRA-Maschinentisch

Chromnickelstahl Werkstoff-Nr. 1.4301, geschweißte Ausführung. Oberfläche in gebürsteter Ausführung. Tischplatte 1,5 mm stark.

Fahrbare Ausführung mit:

Rollengehäuse Stahl-verzinkt

Rollengehäuse Kunststoff

Rollengehäuse CNS



Art.-Nr.	Länge	Tiefe	Höhe
019-6872	680	680	850
019-6876	850	850	850

BASTRA-Ablage- und Beistelltisch

Aluminium, zerlegte Ausführung. Oberfläche mit maschinellem Rundschliff. 4 FüÙe in eloxierter Ausführung (E6 / EV 1), herausdrehbar.

Beistelltisch in fahrbarer Ausführung auf Anfrage.



Art.-Nr.	Länge	Tiefe	Höhe
041-BT 2	600	500	850
041-BT 4	880	500	850
041-BT 6	1130	500	850
041-BT 8	1380	500	850
041-BT 10	1880	500	850
041-BT 11	880	600	850
041-BT 12	1130	600	850
041-BT 14	1380	600	850
041-BT 16	1880	600	850

BASTRA-Ablage- und Beistelltisch

Chromnickelstahl Werkstoff-Nr. 1.4301, zerlegte Ausführung. Oberfläche in gebürsteter Ausführung mit herausdrehbaren FüÙen.

Beistelltisch in fahrbarer Ausführung auf Anfrage.



Art.-Nr.	Länge	Tiefe	Höhe
045-GBT 2	600	500	850
045-GBT 4	880	500	850
045-GBT 6	1130	500	850
045-GBT 8	1380	500	850
045-GBT 10	1880	500	850
045-GBT 11	880	600	850
045-GBT 12	1130	600	850
045-GBT 14	1380	600	850
045-GBT 16	1880	600	850

BASTRA-Hackblock

Gestell aus Chromnickelstahl Werkstoff-Nr. 1.4301.
Mit Hackblock aus Weißbuche.



Art.-Nr.	Länge	Tiefe	Blockh.	Ges.Höhe
018-6128	400	400	150	850
018-6129	500	500	150	850
018-6130	600	600	150	850

MaÙe in mm

BASTRA Tische

Für vielfältigen Einsatz

BASTRA-Hackblock



Gestell aus Chromnickelstahl Werkstoff-Nr. 1.4301.
Mit Kunststoff-Hackblock, weiß.

Auflage auch in braun lieferbar.

Art.-Nr.	Länge	Tiefe	Blockh.	Ges.Höhe
018-6128 K	400	400	100	850
018-6129 K	500	500	100	850
018-6130 K	600	600	100	850

BASTRA-Tischplatten

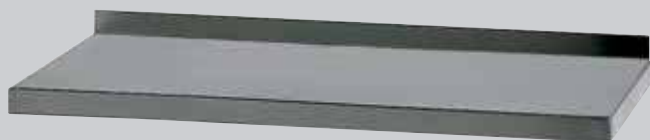

Chromnickelstahl Werkstoff-Nr. 1.4301. Oberfläche gebürstet. 3-seitig 50 mm abgekantet. Rückwand mit 50 mm Aufkantung mit gelochten Traversen zur Befestigung auf Wandkonsolen.

Art.-Nr.	Länge	Tiefe
093-112-1000	1000	600
093-112-1200	1200	600
093-112-1400	1400	600
093-112-1600	1600	600
093-112-1800	1800	600
093-112-2000	2000	600
093-113-1000	1000	700
093-113-1200	1200	700
093-113-1400	1400	700
093-113-1600	1600	700
093-113-1800	1800	700
093-113-2000	2000	700

BASTRA-Wandkonsolen



Chromnickelstahl Werkstoff-Nr. 1.4301. Oberfläche gebürstet.

Art.-Nr.	Länge
095-706 K	600
095-707 K	700

BASTRA Tische

Für vielfältigen Einsatz

BASTRA-Kunststoff-Schneidplatten

Aus PE 500, weiß, 30 mm stark, ohne Hohlkehle. Farbe braun auf Anfrage.



Art.-Nr.	Länge	Tiefe
022-100-030-3	1000	300
022-100-040-3	1000	400
022-150-030-3	1500	300
022-100-040-3	1500	400

BASTRA-Kunststoff-Schneidplatten

Weiß mit Füßchen und geraden Kanten.



Art.-Nr.	Länge	Tiefe	Höhe
022-050-025-2-3	500	250	20
022-050-030-2-3	500	300	20
022-060-030-2-3	600	300	20
022-060-040-3-3	600	400	30

BASTRA-Kunststoff-Schneidplatten

Weiß mit Füßchen und abgerundeten Kanten.



Art.-Nr.	Länge	Tiefe	Höhe
022-044-029-1-3	440	290	15



MADE IN GERMANY



BASTRA Regale · Fleisch- und Wurstgehänge · Wandborde

Flexibler Einsatz in Kühl- und Lagerräumen aller Art

- Regale mit Böden und Rosten
- Fleischgehänge

BASTRA Regale

Flexibler Einsatz in Kühl- und Lagerräumen aller Art

BASTRA-Aluminium-Regalsystem 030



Das BASTRA-Regalsystem 030 basiert auf dem Baukastenprinzip und bietet daher eine große Flexibilität, verbunden mit einer hohen Tragkraft und sicheren Standfestigkeit.

Durch die Verwendung hochwertiger Materialien bietet das Regalsystem einen vielfältigen Einsatz rund um die hygienische Lebensmittellagerung in gekühlten und ungekühlten Räumen.

Der Einsatz farblicher Bau- und Zubehörteile rundet das Gesamtbild des Regalsystems ab und bietet ein modernes und optisch ansprechendes Design.

Werkstoff: Aluminium, eloxiert.

Das Regal ist in den Standardhöhen von 1500 mm, 1800 mm, 2000 mm und den Tiefen 300 mm, 400 mm, 500 mm und 600 mm lieferbar.

Da die Böden und Roste in die Regalständer gehängt werden, ist die lichte Bodentiefe ca. 67 mm schmäler als die Gesamttiefe der Regale.

Die Längen der Böden und Roste betragen 600 mm, 800 mm, 900 mm, 1000 mm, 1200 mm, 1400 mm und 1500 mm.

Der Abstand zwischen den Einhängenasen ist um 25 mm geringer als die o.g. Gesamtlänge der Roste und Böden.

Feldlast: 900 kg

Die max. Feldlast errechnet sich aus der Summe der einzelnen Fachlasten je Regalfeld.

Belastungstabelle

Die Fachlasten gelten bei gleichmäßig verteilter Last pro Boden bzw. pro Rost.

Länge	Boden	Rost
600 mm	150 kg	150 kg
800 mm	150 kg	150 kg
900 mm	150 kg	150 kg
1000 mm	150 kg	150 kg
1200 mm	100 kg	100 kg
1400 mm	100 kg	100 kg
1500 mm	100 kg	100 kg



BASTRA Regale

Flexibler Einsatz in Kühl- und Lagerräumen aller Art

BASTRA-Aluminium Regalsystem 030 / Regalständer



Vierkantrohr 25 x 25 mm mit herausdrehbaren Füßen und oberen Abschlußkappen aus Kunststoff. Diagonalkreuz aus Aluminium Flachmaterial 25 x 3 mm mit Prägung der entsprechenden Boden- bzw. Rostlängen.

Die Regalständer sind, je nach Regalhöhe, mittels 2 bzw. 3 Querverbindungen aus blau eloxiertem Flachprofil 40 x 6 mm versteift.

Im Raster von 150 mm lassen sich die Böden / Roste in die Ausstanzungen der Holme einhängen.

BASTRA-Aluminium Regalsystem 030 / Regalboden



Aluminium-Blech 1,2 mm stark, allseitig 40 mm abgekantet, die Längsseiten haben eine Umfaltung nach innen. Je nach Regaltiefe und -länge sind die Böden zusätzlich mit Unterzügen verstärkt.

BASTRA-Aluminium Regalsystem 030 / Regalrost

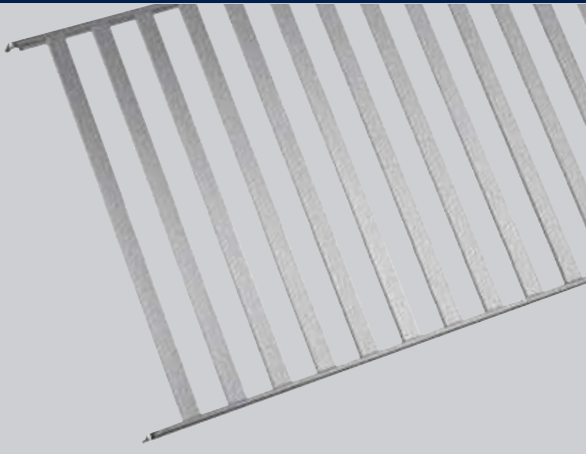

Längslaufende Profile 40 x 7 mm mit eingepreßten, querlaufenden Rechteckrohren 20 x 6,3 mm im Abstand von 30 mm.

BASTRA-Aluminium Regalsystem 030 / Eckverbindungsklammer



Blauer Kunststoff zum Aufkleben auf die Böden. Bei der Verwendung von Rostauflagen werden Eckverbindungsklammern aus CNS eingesetzt.

BASTRA Regale

Flexibler Einsatz in Kühl- und Lagerräumen aller Art

BASTRA-CNS-Regalsystem 035



Das BASTRA-Regalsystem 035 basiert auf dem Baukastenprinzip und bietet daher eine große Flexibilität, verbunden mit einer hohen Tragkraft und sicheren Standfestigkeit.

Durch die Verwendung hochwertiger Materialien bietet das Regalsystem einen vielfältigen Einsatz rund um die hygienische Lebensmittellagerung in gekühlten und ungekühlten Räumen sowie einen flexiblen Einsatz in Laboratorien oder zur Sterilgutlagerung in Krankenhäusern und Pflegestationen.

Werkstoff: 1.4301.

Das Regal ist in den Standardhöhen von 1500 mm, 1800 mm, 2000 mm und den Tiefen 300 mm, 400 mm, 500 mm und 600 mm lieferbar.

Da die Böden und Roste in die Regalständer gehängt werden, ist die lichte Bodentiefe ca. 67 mm schmaler als die Gesamttiefe der Regale.

Die Längen der Böden und Roste betragen 600 mm, 800 mm, 900 mm, 1000 mm, 1200 mm, 1400 mm und 1500 mm.

Der Abstand zwischen den Einhängenasen ist um 25 mm geringer als die o.g. Gesamtlänge der Roste und Böden.

Feldlast: 1200 kg oder 600 kg je nach Ausführung der Regalleiter.

Die max. Feldlast errechnet sich aus der Summe der einzelnen Fachlasten je Regalfeld.

Belastungstabelle

Die Fachlasten gelten bei gleichmäßig verteilter Last pro Boden bzw. pro Rost.

Länge	Boden	Rost
600 mm	150 kg	150 kg
800 mm	150 kg	150 kg
900 mm	150 kg	150 kg
1000 mm	150 kg	150 kg
1200 mm	150 kg	100 kg
1400 mm	125 kg	100 kg
1500 mm	125 kg	100 kg



BASTRA Regale

Flexibler Einsatz in Kühl- und Lagerräumen aller Art

BASTRA-CNS Regalsystem 035 / Regalständer



Abb. Feldlast 1200 kg

Vierkantrohr 25 x 25 mm mit herausdrehbaren Füßen und oberer Abschlußkappe aus Kunststoff. Zur Aufnahme der Regalböden und Roste sind im Raster von 150 mm Auflagebolzen angeschweißt. Die Regalständer werden, je nach Regalhöhe und Feldlast, mittels 2 bzw. 3 Querverbindungen aus Flachprofil 50 x 3 mm versteift. Regalständer komplett in gestrahlter Oberfläche.

BASTRA-CNS Regalsystem 035 / Regalboden



CNS-Blech 0,8 bzw. 1,0 mm stark, Oberfläche gebürstet. Allseitig 40 mm abgekantet, die Längsseiten haben eine Umfaltung nach innen. Die 600 mm tiefen Böden sind ab einer Länge von 1200 mm mit einem zusätzlichen Unterzug verstärkt.

BASTRA Regale

Flexibler Einsatz in Kühl- und Lagerräumen aller Art

BASTRA-CNS Regalsystem 035 / Regalrost

Längslaufende ungleichschenkelige U-Profile, 1,5 mm stark mit eingepreßten Rundrohren \varnothing 10 mm im Abstand von 37,5 mm.

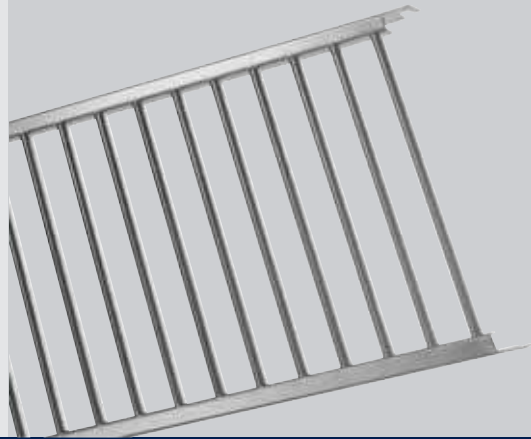

BASTRA-CNS Regalsystem 035 / Diagonalkreuz

CNS-Flachmaterial 25 mm mit abgerundeten Kanten. Die Verschraubung mit den Regalständern gewährleistet eine hohe Standfestigkeit der Regale. Bei jedem 3. Anbaufeld wird ein zusätzliches Diagonalkreuz notwendig. Das Maß des Diagonalkreuzes ist auf die jeweiligen Bordlängen abgestimmt.



BASTRA-CNS Regalsystem 035 / Eckverbindungsklammer

Blauer Kunststoff zum Aufkleben auf die Böden bzw. Roste.



BASTRA-CNS Regalsystem 035 / Gehängeschiene

CNS-Rundrohr \varnothing 25 mm mit Laschen zum Einhängen in die Querverbindungen der Regalleiter.



BASTRA Regale

Flexibler Einsatz in Kühl- und Lagerräumen aller Art

BASTRA-Aluminium-Schwerlastregalsystem 070



Das Regal ist nach dem Baukastenprinzip konzipiert und als Stand- und Anbauregal in den Längen 600, 800, 900, 1000, 1200, 1400 und 1500 mm sowie den Tiefen 550, 650, 750, 850, 950 und 1050 mm lieferbar. Die effektive Tiefe der Böden und Roste ist um 90 mm schmaler als das Nennmaß der Regalleiter. Schraubenlose Montage der Roste und Böden.

Feldlast: 2000 kg

Fachlast: bis 1000 mm Länge 300 kg
ab 1200 mm Länge 200 kg
bei gleichmäßig verteilter Last

Oberfläche: silber eloxiert

Regalleiter: Die Holme sind aus Vierkantrohr 40 x 40 x 2 mm gefertigt. Zur Aufnahme der einhängbaren Auflagen sind 4 Sprossen aus Ovalprofil 40 x 10 mm fest mit den Holmen verschraubt. Die erste Sprosse befindet sich 150 mm oberhalb des Fußbodens. Die restlichen Sprossen sind gleichmäßig verteilt. Regalleiter unten mit Verstellfüßen und oberen Abschlußkappen aus Kunststoff.

Rostauflagen: Längslaufende Profile 40 x 7 mm mit eingepreßten querlaufenden Rechteckrohren 20 x 6,3 mm im Abstand von 30 mm. Es werden je Regalfach zwei Regalroste hintereinander angeordnet. Jedes Doppelrost hat somit 8 Eihängenasen zum Eihängen in die Sprossen der Regalleiter. Diese gewährleisten eine hohe Tragfähigkeit.

Regalböden: Aluminium-Blech 1,2 mm stark, allseitig 40 mm abgekantet, die Längsseiten haben eine Umfalzung nach innen. Je nach Regaltiefe und Länge sind die Böden zusätzlich mit Unterzügen verstärkt. Es werden je Fach zwei Regalböden hintereinander angeordnet. Jeder Doppelboden hat somit 8 Eihängenasen zum Eihängen in die Sprossen der Regalleiter. Diese gewährleisten eine hohe Tragfähigkeit.

Diagonalstrebe/ Längsverbinder: Das Regal kann wahlweise mittels Diagonalstreben oder Längsverbinder versteift werden. Bei jedem 2. Regalfeld sind 4 Längsverbinder bzw. 1 Diagonalstrebe, die mit den Regalleitern fest verschraubt werden, vorgesehen.

BASTRA Regale

Flexibler Einsatz in Kühl- und Lagerräumen aller Art

BASTRA-Regalleiter (mit 4 Auflagesprossen)

Art.-Nr.	Höhe	Tiefe	Art.-Nr.
bei Verwendung mit Diagonalkreuz			bei Verwendung mit 4 Längsverbinder
070-1800 550	1800	550	070-1800 550.1
070-1800 650	1800	650	070-1800 650.1
070-1800 750	1800	750	070-1800 750.1
070-1800 850	1800	850	070-1800 850.1
070-1800 950	1800	950	070-1800 950.1
070-1800 1050	1800	1050	070-1800 1050.1

Diagonalstreben alle Längen **Art.-Nr. 034- + Längenangabe**
Längsverbinder alle Längen **Art.-Nr. 070-L + Längenangabe (je Grundregal 4 Stück)**

BASTRA-Regalrost Tiefe 550 / 650

Länge	Tiefe 550 Art.-Nr	Tiefe 650 Art.-Nr
600	070-R 0600 550	070-R 0600 650
800	070-R 0800 550	070-R 0800 650
900	070-R 0900 550	070-R 0900 650
1000	070-R 1000 550	070-R 1000 650
1200	070-R 1200 550	070-R 1200 650
1400	070-R 1400 550	070-R 1400 650
1500	070-R 1500 550	070-R 1500 650

BASTRA-Regalboden Tiefe 550 / 650

Länge	Tiefe 550 Art.-Nr	Tiefe 650 Art.-Nr
600	070-B 0600 550	070-B 0600 650
800	070-B 0800 550	070-B 0800 650
900	070-B 0900 550	070-B 0900 650
1000	070-B 1000 550	070-B 1000 650
1200	070-B 1200 550	070-B 1200 650
1400	070-B 1400 550	070-B 1400 650
1500	070-B 1500 550	070-B 1500 650

BASTRA-Regalrost Tiefe 750 / 850

Länge	Tiefe 750 Art.-Nr	Tiefe 850 Art.-Nr
600	070-R 0600 750	070-R 0600 850
800	070-R 0800 750	070-R 0800 850
900	070-R 0900 750	070-R 0900 850
1000	070-R 1000 750	070-R 1000 850
1200	070-R 1200 750	070-R 1200 850
1400	070-R 1400 750	070-R 1400 850
1500	070-R 1500 750	070-R 1500 850

BASTRA-Regalboden Tiefe 750 / 850

Länge	Tiefe 750 Art.-Nr	Tiefe 850 Art.-Nr
600	070-B 0600 750	070-B 0600 850
800	070-B 0800 750	070-B 0800 850
900	070-B 0900 750	070-B 0900 850
1000	070-B 1000 750	070-B 1000 850
1200	070-B 1200 750	070-B 1200 850
1400	070-B 1400 750	070-B 1400 850
1500	070-B 1500 750	070-B 1500 850

Die effektive Boden- und Rosttiefe ist ca. 90 mm schmaler als das Nennmaß.

BASTRA-Regalrost Tiefe 950 / 1050

Länge	Tiefe 950 Art.-Nr	Tiefe 1050 Art.-Nr
600	070-R 0600 950	070-R 0600 1050
800	070-R 0800 950	070-R 0800 1050
900	070-R 0900 950	070-R 0900 1050
1000	070-R 1000 950	070-R 1000 1050
1200	070-R 1200 950	070-R 1200 1050
1400	070-R 1400 950	070-R 1400 1050
1500	070-R 1500 950	070-R 1500 1050

BASTRA-Regalboden Tiefe 950 / 1050

Länge	Tiefe 950 Art.-Nr	Tiefe 1050 Art.-Nr
600	070-B 0600 950	070-B 0600 1050
800	070-B 0800 950	070-B 0800 1050
900	070-B 0900 950	070-B 0900 1050
1000	070-B 1000 950	070-B 1000 1050
1200	070-B 1200 950	070-B 1200 1050
1400	070-B 1400 950	070-B 1400 1050
1500	070-B 1500 950	070-B 1500 1050

Die Gesamtlänge des Grundregals ist 15 mm länger als das Nennmaß der Böden / Roste.

Maße in mm

Die Gesamtlänge des Anbauregals ist 25 mm kürzer als das Nennmaß der Böden / Roste.

BASTRA Regale

Flexibler Einsatz in Kühl- und Lagerräumen aller Art

BASTRA-CNS-Schwerlastregalsystem 060



Das Regal ist nach dem Baukastenprinzip konzipiert und als Stand- und Anbauregal in den Längen 600, 800, 900, 1000, 1200, 1400 und 1500 mm sowie den Tiefen 535, 635, 735, 835, 935 und 1035 mm lieferbar. Die effektive Tiefe der Böden und Roste ist um 75 mm schmaler als das Nennmaß der Regalleiter. Schraubenlose Montage der Roste und Böden.

Feldlast: 2000 kg

Fachlast: bis 1200 mm Länge 300 kg
ab 1400 mm Länge 200 kg
bei gleichmäßig verteilter Last

Oberfläche: 1.4301. Oberfläche Regalleiter - glasperlengestrahlt, Oberfläche Boden / Roste - gebürstet.

Regalleiter: Die Holme sind aus Vierkantrohr 30 x 30 x 1,5 mm gefertigt. Zur Aufnahme der einhängbaren Auflagen sind alle 150 mm Auflagestege angeschweißt. Die erste Sprosse befindet sich 150 mm oberhalb des Fußbodens. Regalleiter unten mit Verstellfüßen und oberen Abschlusskappen aus Kunststoff.

Rostauflagen: Längslaufende 1,5 mm starke, ungleichschenkelige U-Profile mit eingepreßten Rundrohren Ø 10 mm im Abstand von 37,5 mm. Es werden je Regalfach zwei Regalroste hintereinander angeordnet. Jedes Doppelrost hat somit 8 Eihängenasen zum Eihängen in die Sprossen der Regalleiter.

Regalböden: CNS-Blech 0,8 bzw. 1,0 mm stark, allseitig 40 mm abgekantet, die Längsseiten haben eine Umfaltung nach innen. Die größeren Tiefen sind zusätzlich mit einem Unterzug verstärkt. Es werden je Fach zwei Regalböden hintereinander angeordnet. Jeder Doppelboden hat somit 8 Eihängenasen zum Eihängen in die Sprossen der Regalleiter.

Diagonalstrebe/ Längsverbinder: Das Regal kann wahlweise mittels Diagonalstreben oder Längsverbinder versteift werden. Bei jedem 2. Regalfeld sind 4 Längsverbinder bzw. 1 Diagonalstrebe, die mit den Regalleitern fest verschraubt werden, vorgesehen.

BASTRA Regale

Flexibler Einsatz in Kühl- und Lagerräumen aller Art

BASTRA-Regalleiter

Art.-Nr.	Höhe	Tiefe	Art.-Nr.
bei Verwendung mit Diagonalkreuz			bei Verwendung mit 4 Längsverbinder
060-1800 535 S	1800	535	060-1800 550.1 S
060-1800 635 S	1800	635	060-1800 650.1 S
060-1800 735 S	1800	735	060-1800 750.1 S
060-1800 835 S	1800	835	060-1800 850.1 S
060-1800 935 S	1800	935	060-1800 950.1 S
060-1800 1035 S	1800	1035	060-1800 1050.1 S

BASTRA-Querverbinder für Regalleiter

Art.-Nr.		
für Regalleiter		
060-E 535	535	535
060-E 635	635	635
060-E 735	735	735
060-E 835	835	835
060-E 935	935	935
060-E 1035	1035	1035

Mehrpreis für höhere Regalleiter pro 100 mm

Diagonalstreben alle Längen **Art.-Nr. 039-** + Längenangabe

Längsverbinder alle Längen **Art.-Nr. 060-L** + Längenangabe (je Grundregal 4 Stück)

BASTRA-Regalrost Tiefe 535 / 635

Länge	Tiefe 535 Art.-Nr	Tiefe 635 Art.-Nr
600	060-R 0600 535	060-R 0600 635
800	060-R 0800 535	060-R 0800 635
900	060-R 0900 535	060-R 0900 635
1000	060-R 1000 535	060-R 1000 635
1200	060-R 1200 535	060-R 1200 635
1400	060-R 1400 535	060-R 1400 635
1500	060-R 1500 535	060-R 1500 635

BASTRA-Regalboden Tiefe 535 / 635

Länge	Tiefe 535 Art.-Nr	Tiefe 635 Art.-Nr
600	060-B 0600 535	060-B 0600 635
800	060-B 0800 535	060-B 0800 635
900	060-B 0900 535	060-B 0900 635
1000	060-B 1000 535	060-B 1000 635
1200	060-B 1200 535	060-B 1200 635
1400	060-B 1400 535	060-B 1400 635
1500	060-B 1500 535	060-B 1500 635

BASTRA-Regalrost Tiefe 735 / 835

Länge	Tiefe 735 Art.-Nr	Tiefe 835 Art.-Nr
600	060-R 0600 735	060-R 0600 835
800	060-R 0800 735	060-R 0800 835
900	060-R 0900 735	060-R 0900 835
1000	060-R 1000 735	060-R 1000 835
1200	060-R 1200 735	060-R 1200 835
1400	060-R 1400 735	060-R 1400 835
1500	060-R 1500 735	060-R 1500 835

BASTRA-Regalboden Tiefe 735 / 835

Länge	Tiefe 735 Art.-Nr	Tiefe 835 Art.-Nr
600	060-B 0600 735	060-B 0600 835
800	060-B 0800 735	060-B 0800 835
900	060-B 0900 735	060-B 0900 835
1000	060-B 1000 735	060-B 1000 835
1200	060-B 1200 735	060-B 1200 835
1400	060-B 1400 735	060-B 1400 835
1500	060-B 1500 735	060-B 1500 835

Die effektive Boden- und Rosttiefe ist ca. 75 mm schmaler als das Nennmaß.

BASTRA-Regalrost Tiefe 935 / 1035

Länge	Tiefe 935 Art.-Nr	Tiefe 1035 Art.-Nr
600	060-R 0600 935	060-R 0600 1035
800	060-R 0800 935	060-R 0800 1035
900	060-R 0900 935	060-R 0900 1035
1000	060-R 1000 935	060-R 1000 1035
1200	060-R 1200 935	060-R 1200 1035
1400	060-R 1400 935	060-R 1400 1035
1500	060-R 1500 935	060-R 1500 1035

BASTRA-Regalboden Tiefe 935 / 1035

Länge	Tiefe 935 Art.-Nr	Tiefe 1035 Art.-Nr
600	060-B 0600 935	060-B 0600 1035
800	060-B 0800 935	060-B 0800 1035
900	060-B 0900 935	060-B 0900 1035
1000	060-B 1000 935	060-B 1000 1035
1200	060-B 1200 935	060-B 1200 1035
1400	060-B 1400 935	060-B 1400 1035
1500	060-B 1500 935	060-B 1500 1035

Die Gesamtlänge des Grundregals ist 5 mm länger als das Nennmaß der Böden / Roste.

Die Gesamtlänge des Anbauregals ist 25 mm kürzer als das Nennmaß der Böden / Roste.

Maße in mm

BASTRA Regale

Flexibler Einsatz in Kühl- und Lagerräumen aller Art

BASTRA-Chromnickelstahl-Regal 054



Werkstoff-Nr. 1.4301, mit Ablageböden, allseitig abgekantet. Oberfläche in gebürsteter Ausführung. Böden innen mit den Füßen verschraubt. 4 Füße 40 / 40 mm höhenverstellbar. Stabile zerlegbare Ausführung. Tragfähigkeit ca. 100 kg/pro lfd. mtr. Ablageböden bei gleichmäßig verteilter Last.

Tiefe 380 mm, Höhe 1800 mm

Länge	Art.-Nr.	Art.-Nr.	Art.-Nr.	Art.-Nr.
3 Böden Abstand 530 mm		4 Böden Abstand 390 mm		5 Böden Abstand 300 mm
6 Böden Abstand 250 mm				
880	054-8100-3	054-8100-4	054-8100-5	054-8100-6
1130	054-8120-3	054-8120-4	054-8120-5	054-8120-6
1380	054-8150-3	054-8150-4	054-8150-5	054-8150-6
1880	054-8200-3	054-8200-4	054-8200-5	054-8200-6
2380	054-8250-3	054-8250-4	054-8250-5	054-8250-6

Tiefe 500 mm, Höhe 1800 mm

880	054-8300-3	054-8300-4	054-8300-5	054-8300-6
1130	054-8350-3	054-8350-4	054-8350-5	054-8350-6
1380	054-8400-3	054-8400-4	054-8400-5	054-8400-6
1880	054-8450-3	054-8450-4	054-8450-5	054-8450-6
2380	054-8500-3	054-8500-4	054-8500-5	054-8500-6

Tiefe 600 mm, Höhe 1800 mm

880	054-8520-3	054-8520-4	054-8520-5	054-8520-6
1130	054-8550-3	054-8550-4	054-8550-5	054-8550-6
1380	054-8600-3	054-8600-4	054-8600-5	054-8600-6
1880	054-8650-3	054-8650-4	054-8650-5	054-8650-6
2380	054-8700-3	054-8700-4	054-8700-5	054-8700-6

BASTRA Regale

Flexibler Einsatz in Kühl- und Lagerräumen aller Art

BASTRA-Aluminium-Regal 050



Aluminium, mit Ablageböden, allseitig abgekantet. Oberfläche mit maschinelltem Rundschliff. Böden innen mit den Füßen verschraubt. 4 Füße 40/40 mm höhenverstellbar, in eloxierter Ausführung (E6 / EV1). Stabile zerlegbare Ausführung. Tragfähigkeit ca. 100 kg/pro lfd. mtr. Ablageböden bei gleichmäßig verteilter Last.

Tiefe 380 mm, Höhe 1800 mm

Länge	Art.-Nr.	Art.-Nr.	Art.-Nr.	Art.-Nr.
	3 Böden	4 Böden	5 Böden	6 Böden
880	050-2100-3	050-2100-4	050-2100-5	050-2100-6
1130	050-2120-3	050-2120-4	050-2120-5	050-2120-6
1380	050-2150-3	050-2150-4	050-2150-5	050-2150-6
1880	050-2200-3	050-2200-4	050-2200-5	050-2200-6
2380	050-2250-3	050-2250-4	050-2250-5	050-2250-6

Tiefe 500 mm, Höhe 1800 mm

880	050-2300-3	050-2300-4	050-2300-5	050-2300-6
1130	050-2350-3	050-2350-4	050-2350-5	050-2350-6
1380	050-2400-3	050-2400-4	050-2400-5	050-2400-6
1880	050-2450-3	050-2450-4	050-2450-5	050-2450-6
2380	050-2500-3	050-2500-4	050-2500-5	050-2500-6

Tiefe 600 mm, Höhe 1800 mm

880	050-2520-3	050-2520-4	050-2520-5	050-2520-6
1130	050-2550-3	050-2550-4	050-2550-5	050-2550-6
1380	050-2600-3	050-2600-4	050-2600-5	050-2600-6
1880	050-2650-3	050-2650-4	050-2650-5	050-2650-6
2380	050-2700-3	050-2700-4	050-2700-5	050-2700-6

BASTRA Regale

Flexibler Einsatz in Kühl- und Lagerräumen aller Art

BASTRA-CNS-Eurokastenregal-System



Das Regal ist nach dem Baukastenprinzip konzipiert. Komplett aus Chromnickelstahl, Werkstoff-Nr. 1.4301. Oberfläche Regalleiter glasperlengestrahlt. Oberfläche Böden gebürstet.

Bestehend aus Regalleitern, schräggestellten Böden mit fugenloser Aufkantung. Die Böden sind mühelos im Raster von 150 mm höhenverstellbar. Regalleiter aus Vierkantrrohr 25 x 25 x 1,5 mm mit oberen Abschlusskappen aus Kunststoff und herausdrehbaren Stellfüßen. Die Regalleitern werden mittels rückseitiger Diagonalverstrebung versteift. Die Regale lassen sich durch Anbauregale beliebig erweitern.

Je nach Wunsch kann das Regal mit waagrecht einhängbaren Böden und Gehängeschienen ausgestattet werden. Sie lassen sich auch mit unseren Regalsystemen 030 und 035 kombinieren.

mit 3 Etagen

Art.-Nr.	Länge	Tiefe	Höhe
035-0900 612 S 3	900	600	1500
035-1400 612 S 3	1400	600	1500

mit 4 Etagen

Art.-Nr.	Länge	Tiefe	Höhe
035-0900 622 S 4	900	600	1800
035-1400 622 S 4	1400	600	1800

Zubehör zum Erweitern und Kombinieren.

Boden schräg mit Aufkantung

Art.-Nr.	Länge	Tiefe
036-0900 600.1	900	600
036-1400 600.1	1400	600

Leiter

Art.-Nr.	Höhe	Tiefe
038-1500 600.1	1500	600
038-1800 600.1	1800	600

Boden gerade ohne Aufkantung

Art.-Nr.	Länge	Tiefe
036-0900 600	900	600
036-1400 600	1400	600

Diagonalkreuz bei jedem 3. Anbaufeld erforderlich

Art.-Nr.	Länge
039-0900	900
039-1400	1400

BASTRA Regale

Flexibler Einsatz in Kühl- und Lagerräumen aller Art

BASTRA-Fleisch-Abhängeregal



Chromnickelstahl Werkstoff-Nr. 1.4301, Oberfläche gestrahlt.
Stabile hygienische Ausführung.

Im Kopfteil mit 4 in Längsrichtung laufenden Rundrohren zum Abhängen von langen Fleischteilen. Unten mit herausnehmbarer Abtropfwanne.

Art.-Nr.	Länge	Tiefe	Höhe	lichtes Maß
102-6082	1500	500	2000	1800

BASTRA-Fleisch-Abhängeregal



Chromnickelstahl Werkstoff-Nr. 1.4301, Oberfläche gestrahlt.
Stabile hygienische Ausführung.

Im Kopf- und Mittelteil mit jeweils 4 in Längsrichtung laufenden Rundrohren zum Abhängen von Fleischteilen. Unten mit herausnehmbarer Abtropfwanne.

Art.-Nr.	Länge	Tiefe	Höhe	lichtes Maß
102-6084	1500	500	2000	900

Maße in mm

BASTRA Fleisch- und Wurstgehänge · Wandborde

Ideal zum Abhängen von Fleisch- und Wurstwaren

BASTRA-Abhängeständer

Chromnickelstahl Werkstoff-Nr. 1.4301, Oberfläche gestrahlt.
Stabile hygienische Ausführung.

Mit 4 Auflagen für Rauchstöcke. Ideal zum Abhängen von Fleisch- und Wurstwaren für Kühl-, Lager- und Versandräume.

(Die Bestell-Nr. bezeichnet jeweils einen einzelnen Abhängeständer.
Bitte die jeweils gewünschte Stückzahl 2 oder mehr angeben).

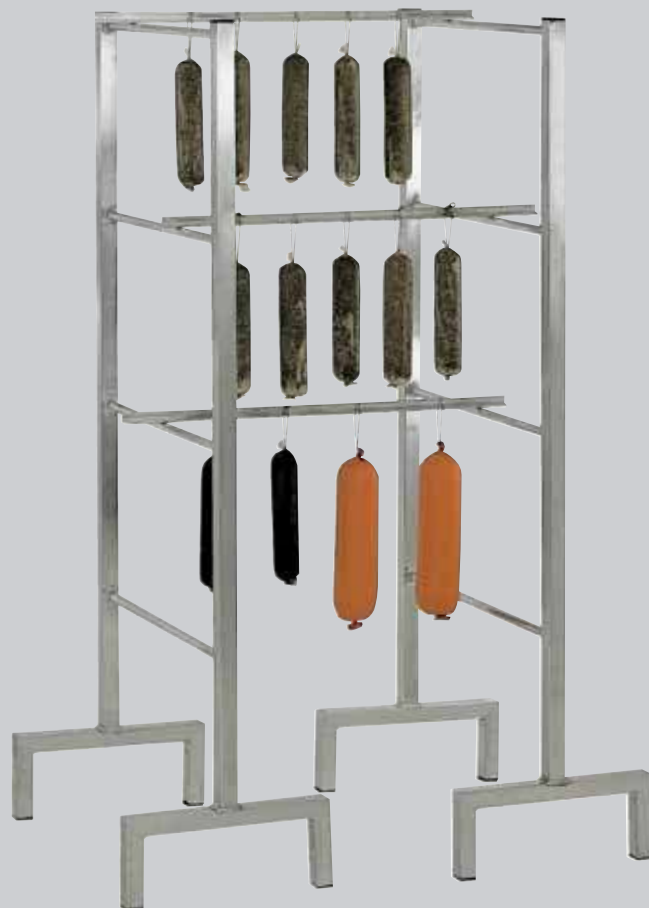

Art.-Nr.	Höhe	Tiefe	Auflagenabstand
102-6089	1900	750	850

BASTRA-Abhängeständer

Chromnickelstahl Werkstoff-Nr. 1.4301, Oberfläche gestrahlt.
Stabile hygienische Ausführung, mit 5 Auflagen und eckiger Ausparung für Rauchstöcke. Ideal zum Abhängen von Fleisch- und Wurstwaren für Kühl-, Lager- und Versandräume.

(Die Bestell-Nr. bezeichnet jeweils einen einzelnen Abhängeständer.
Bitte die jeweils gewünschte Stückzahl 2 oder mehr angeben).



Art.-Nr.	Höhe	Tiefe	Auflagenabstand
102-6086	1900	750	350

Maße in mm

BASTRA Fleisch- und Wurstgehänge · Wandborde

Ideal zum Abhängen von Fleisch- und Wurstwaren

BASTRA-Kühlraum-Fleischgehänge



Silber eloxiertes Aluminium (E6 / EV1) bestehend aus:

Globalschiene für Schiebehaken

Art.-Nr.	Maße
181-01.0253.41	45 x 10
181-01.0257.41	55 x 13

Konsole für Globalschiene 45 x 10

Art.-Nr.	Ausladung	Bohrung
181-01.0426.51	150	M 10
181-01.0427.51	200	M 10
181-01.0428.51	250	M 10

Konsole für Globalschiene 55 x 13

Art.-Nr.	Ausladung	Bohrung
181-01.0436.51	200	M 12
181-01.0437.51	250	M 12
181-01.0438.51	300	M 12

Globalschiene 45 x 10, je Meter 5 Stifthaken 100 mm lang

Art.-Nr.
181-01.0265.41

Schiebehaken

Art.-Nr.	Tragkraft	für Schiene
181-01.0704.51	30 kg	45 x 10
181-01.0705.51	50 kg	45 x 10
181-01.0707.51	100 kg	55 x 13
181-01.0709.51	250 kg	55 x 13

Holzschrauben incl. Alu-Hutmutter

Art.-Nr.	Maße
181-01.1226.51	M 10 x 150
181-01.1227.51	M 10 x 200
181-01.1228.51	M 10 x 250
181-01.1222.51	M 12 x 150
181-01.1223.51	M 12 x 200
181-01.1224.51	M 12 x 250

Fleischgehänge mit Standsäule

Art.-Nr.	
181-09.3158.41	Standsäule
181-02.2364.51	Boden und Deckenhalter
181-02.2368.51	Verbindungsbolzen für Konsolen

Deckenabhängung

Art.-Nr.	
181-01.1110.51	für Schiene 45 x 10
181-01.1111.51	für Schiene 55 x 13

Maße in mm

BASTRA Fleisch- und Wurstgehänge · Wandborde

Ideal zum Abhängen von Fleisch- und Wurstwaren

BASTRA-Laden-Fleischgehänge

Silber eloxiertes Aluminium (E6 / EV1) bestehend aus:

Schiene mit 10 Schiebehaken pro Meter

Art.-Nr.
181-S 8 B

Wandkonsole

Art.-Nr.	Ausladung
181-W 4	150

Endkappen

Art.-Nr.	
181-EL-1	Kappe links
181-ER-1	Kappe rechts



Gehänge / Borde

BASTRA-Wandborde

Chromnickelstahl Werkstoff-Nr. 1.4301. Oberfläche gebürstet. Für Verstellbretter und stufenlos höhenverstellbaren Konsolen oder zur direkten Wandmontage. Allseitig 30 mm abgekantet. Ecken dicht verschweißt. Preise pro Stück, ohne Verstellbrett und ohne Konsole.

Art.-Nr.	Länge	Tiefe	Art.-Nr.	Länge	Tiefe
093-109- 600	600	300	093-110- 600	600	400
093-109- 800	800	300	093-110- 800	800	400
093-109-1000	1000	300	093-110-1000	1000	400
093-109-1200	1200	300	093-110-1200	1200	400
093-109-1400	1400	300	093-110-1400	1400	400
093-109-1600	1600	300	093-110-1600	1600	400
093-109-1800	1800	300	093-110-1800	1800	400
093-109-2000	2000	300	093-110-2000	2000	400
093-109-2200	2200	300	093-110-2200	2200	400
093-109-2400	2400	300	093-110-2400	2400	400
093-109-2600	2600	300	093-110-2600	2600	400
093-109-2800	2800	300	093-110-2800	2800	400



BASTRA-Verstellschiene

Verstellschiene gebohrt für Wandbefestigung.

Art.-Nr.	Länge
093- 600 ST	600
093- 900 ST	900
093-1200 ST	1200
093-1500 ST	1500
093-1800 ST	1800

Konsole zur Befestigung auf Verstellschiene

Art.-Nr.	Ausladung
093-9003 KL	300 links
093-9003 KR	300 rechts
093-9004 KL	400 links
093-9004 KR	400 rechts



BASTRA-Konsole

Zur direkten Wandmontage.

Art.-Nr.	Ausladung
093-03 K	L bzw. R 300
093-04 K	L bzw. R 400

Maße in mm

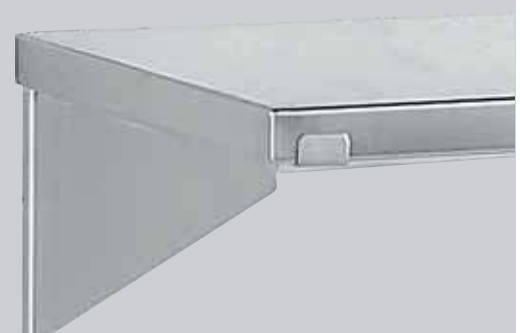



MADE IN GERMANY



BASTRA Hygienetechnik

Aus Edelstahl in verschiedenen Ausführungen

- Handwaschbecken - Sterilisationsbecken
- Spülen und Spülchränke
- Kistenwaschmaschinen
- Hygieneschleusen
- Stiefel- und Sohlenreiniger
- Geräte für das Handwerk und die Industrie

BASTRA Hygienetechnik

Aus Edelstahl in verschiedenen Ausführungen

BASTRA-Sterilisationsbecken

Chromnickelstahl Werkstoff-Nr. 1.4301, doppelwandige Ausführung. Mit Wassereinlauf- und Überlaufrohr, sowie Beckenablauf und Kugelhahn. Mit einsteckbarer Messerleiste für Messer und kleine Beile.

Anschlusswert 1,0 kW

Anschluss 230 V/16 A



Art.-Nr.	Innenmaß	Außenmaß
074-014 S 4	150 x 110 x 310	250 x 190 x 380

BASTRA-Sterilisationsbecken

Chromnickelstahl Werkstoff-Nr. 1.4301, doppelwandige Ausführung. Mit Wassereinlauf- und Überlaufrohr, sowie Beckenablauf und Kugelhahn. Mit einsteckbarer Messerleiste für Messer, Sägen, Stähle und Beile.

Anschlusswert 3,0 kW

Anschluss 230 V / 16 A



Art.-Nr.	Innenmaß	Außenmaß
074-014 S 6	350 x 180 x 540	450 x 260 x 635

Maße in mm

BASTRA Hygienetechnik

Aus Edelstahl in verschiedenen Ausführungen

BASTRA-Handwaschbecken



Chromnickelstahl Werkstoff-Nr. 1.4301, komplett mit Vormischer für Warm- und Kaltwasser sowie Zeitventil mit Kniebedienung. Mit Standauslauf.

Art.-Nr.	Innenmaß	Außenmaß
074-014 W 1	350 x 250 x 120	400 x 400 x 300
074-014 W 2	500 x 300 x 150	560 x 450 x 300

BASTRA-Handwaschbecken



Chromnickelstahl Werkstoff-Nr. 1.4301, komplett mit Vormischer für Warm- und Kaltwasser sowie eingebauter Sensor-Elektronik mit 100 mm Tastweite bei weißer Kleidung. Tastweite einstellbar.

Anschluss mit Schukostecker 230 V / 10 A, mit Standauslauf.

Art.-Nr.	Innenmaß	Außenmaß
074-014 WS 1	350 x 250 x 120	400 x 400 x 300
074-014 WS 2	500 x 300 x 150	560 x 450 x 300

BASTRA-Handwaschbecken mit Durchlauferhitzer



Chromnickelstahl Werkstoff-Nr. 1.4301, mit Sensor-Elektronik und Durchlauferhitzer. Nur Kaltwasseranschluß erforderlich! Sofort warmes Wasser durch eingebauten, auf Wasserdruck reagierenden Durchlauferhitzer.

Anschluss mit Schukostecker 230 V / 10 A, 3,0 kW, mit Standauslauf.

Auch mit Kniebedienung lieferbar.

Art.-Nr.	Innenmaß	Außenmaß
074-014 WS 6	350 x 250 x 120	400 x 400 x 300
074-014 WS 7	500 x 300 x 150	560 x 450 x 300

BASTRA Hygienetechnik

Aus Edelstahl in verschiedenen Ausführungen

BASTRA-Hygienewand

Chromnickelstahl Werkstoff-Nr. 1.4301, mit Sensor-Elektronik. Becken mit Vormischer für Warm- und Kaltwasser, Papierhandtuch- und Cremeseifenspender / Desinfektionsmittelspender.

Anschluss mit Schukostecker 230 V / 10 A.

Art.-Nr.	Innenmaß	Außenmaß	Grundplattenmaß
074-014 WS 13	500 x 300 x 150	560 x 450 x 300	610 x 950 x 20

Auch mit Kniebedienung lieferbar.

Chromnickelstahl Werkstoff-Nr. 1.4301, mit Sensor-Elektronik und Durchlauferhitzer. Nur Kaltwasseranschluss erforderlich. Sofort warmes Wasser durch auf Wasserdruck reagierenden Durchlauferhitzer. Mit Papierhandtuch- und Cremeseifenspender / Desinfektionsmittelspender.

Anschluss mit Schukostecker 230 V / 16 A, 3,0 kW.

Art.-Nr.	Innenmaß	Außenmaß	Grundplattenmaß
074-014 WS 11	500 x 300 x 150	560 x 450 x 300	610 x 950 x 20



Spülen / Hygiene

BASTRA-Hygienewand

Chromnickelstahl Werkstoff-Nr. 1.4301, mit Sensor-Elektronik. Becken mit Vormischer für Warm- und Kaltwasser, Sensor-Händetrockner und Cremeseifenspender / Desinfektionsmittelspender.

Anschluss mit Schukostecker 230 V / 16 A, Trockner 1,8 kW

Art.-Nr.	Innenmaß	Außenmaß	Grundplattenmaß
074-014 WS 12	500 x 300 x 150	560 x 450 x 300	610 x 950 x 20

Chromnickelstahl Werkstoff-Nr. 1.4301, mit Sensor-Elektronik und Durchlauferhitzer. Nur Kaltwasseranschluss erforderlich. Sofort warmes Wasser durch auf Wasserdruck reagierenden Durchlauferhitzer. Mit Sensor-Händetrockner und Cremeseifenspender / Desinfektionsmittelspender.

Anschluss mit Schukostecker 230 V / 16 A, Becken 3,0 kW, Trockner 1,8 kW.



Art.-Nr.	Innenmaß	Außenmaß	Grundplattenmaß
074-014 WS 10	500 x 300 x 150	560 x 450 x 300	610 x 950 x 20

Maße in mm

BASTRA Hygienetechnik

Aus Edelstahl in verschiedenen Ausführungen

BASTRA-Handwaschbecken-Ausgussbeckenkombination



Chromnickelstahl Werkstoff-Nr. 1.4301. Oberfläche gebürstet. Mischbatterie mit Schwenkarm auf der Abdeckung montiert, mit Wasseranschluss 1/2" für Kalt- und Warmwasser. Handwasch- und Ausgussbecken in nahtlos tiefgezogener Ausführung. Mit abnehmbarem Rost und Standrohrventil. 4 Füße 40 x 40 mm höhenverstellbar.

Art.-Nr.	Breite	Tiefe	Höhe
074- A 16	500	600	850

BASTRA-Handwaschbecken-Ausgussbeckenkombination



Chromnickelstahl Werkstoff-Nr. 1.4301, mit Sensor-Elektronik. Oberfläche gebürstet. Standauslauf mit Schwenkarm auf der Abdeckung montiert, mit Wasseranschluss 1/2" für Kalt- und Warmwasser. Handwasch- und Ausgussbecken in nahtlos tiefgezogener Ausführung. Mit abnehmbarem Rost und Standrohrventil. 4 Füße 40 x 40 mm höhenverstellbar.

Anschluss mit Schukostecker 230 V / 16 A.

Art.-Nr.	Breite	Tiefe	Höhe
074- AS 16	500	600	850

Chromnickelstahl Werkstoff-Nr. 1.4301, mit Sensor-Elektronik und Durchlauferhitzer. Oberfläche gebürstet. Standauslauf mit Schwenkarm auf der Abdeckung montiert, mit Wasseranschluss 1/2" für Kalt- und Warmwasser. Handwasch- und Ausgussbecken in nahtlos tiefgezogener Ausführung. Mit abnehmbarem Rost und Standrohrventil. 4 Füße 40 x 40 mm höhenverstellbar.

Anschluss mit Schukostecker 230 V / 16 A.

Art.-Nr.	Breite	Tiefe	Höhe	Anschlusswert
074- AS 18	500	600	850	3,0 kW

Maße in mm

BASTRA Hygienetechnik

Aus Edelstahl in verschiedenen Ausführungen

BASTRA-Gewerbe-Spültisch

Chromnickelstahl Werkstoff-Nr. 1.4301. Oberfläche gebürstet. Untergerüst in Beckenhöhe mit 3-seitiger Zargenverkleidung und höhenverstellbaren Füßen. Spültisch hinten mit 50 mm Aufkantung. Arbeitshöhe 850 mm. 1 Becken mit Standrohrventil und einer Abtropffläche. Becken wahlweise rechts oder links angeordnet. Im Unterbau auch mit Ablageboden oder Ablagerost lieferbar.

Bestell-Nr.	Länge	Tiefe	Beckengröße
071-2848	1000	600	400 x 400 x 250
071-2848-1	1200	600	500 x 400 x 250
071-2848-2	1200	700	500 x 500 x 250
071-2848-3	1400	700	600 x 500 x 250



BASTRA-Gewerbe-Spültisch

Chromnickelstahl Werkstoff-Nr. 1.4301. Oberfläche gebürstet. Untergerüst in Beckenhöhe mit 3-seitiger Zargenverkleidung und höhenverstellbaren Füßen. Spültisch hinten mit 50 mm Aufkantung. Arbeitshöhe 850 mm. 2 Becken mit Standrohrventilen und einer Abtropffläche. Becken wahlweise rechts oder links angeordnet. Im Unterbau auch mit Ablageboden oder Ablagerost lieferbar.

Bestell-Nr.	Länge	Tiefe	Beckengröße
071-2853	1500	600	400 x 400 x 250
071-2853-1	1800	600	500 x 400 x 250
071-2853-6	1600	700	500 x 400 x 250
071-2853-7	1900	700	500 x 500 x 250
071-2853-8	2100	700	500 x 500 x 250
071-2853-9	2400	700	600 x 500 x 300



BASTRA-Gewerbe-Spültisch

Chromnickelstahl Werkstoff-Nr. 1.4301. Oberfläche gebürstet. Untergerüst in Beckenhöhe mit 3-seitiger Zargenverkleidung und höhenverstellbaren Füßen. Spültisch hinten mit 50 mm Aufkantung. Arbeitshöhe 850 mm. 2 Becken mit Standrohrventilen. Im Unterbau auch mit Ablageboden oder Ablagerost lieferbar.

Art.-Nr.	Länge	Tiefe	Beckengröße
071-2862	1000	600	400 x 400 x 250
071-2862-1	1200	600	500 x 400 x 250
071-2862-4	1200	700	500 x 500 x 250
071-2862-5	1400	700	600 x 500 x 300



BASTRA-Gewerbe-Spültisch

Chromnickelstahl Werkstoff-Nr. 1.4301. Oberfläche gebürstet. Untergerüst in Beckenhöhe mit 3-seitiger Zargenverkleidung und 6 höhenverstellbaren Füßen. Spültisch hinten mit 50 mm Aufkantung. Arbeitshöhe 850 mm. 2 Becken mittig mit Standrohrventilen und 2 Abtropfflächen. Im Unterbau auch mit Ablageboden oder Ablagerost lieferbar.

Art.-Nr.	Länge	Tiefe	Beckengröße
071-2858-1	2600	700	600 x 500 x 300

Maße in mm



BASTRA Hygienetechnik

Aus Edelstahl in verschiedenen Ausführungen

BASTRA-Gewerbe-Spültisch



Chromnickelstahl Werkstoff-Nr. 1.4301. Oberfläche gebürstet. Untergestell in Beckenhöhe mit 3-seitiger Zargenverkleidung und höhenverstellbaren Füßen. Spültisch hinten mit 50 mm Aufkantung. Arbeitshöhe 850 mm. Im Unterbau auch mit Ablageboden oder Ablagerost lieferbar.

Art.-Nr.	Länge	Tiefe	Beckengröße
071-2870-4	600	600	450 x 450 x 250

BASTRA-Gewerbe-Spültisch



Chromnickelstahl Werkstoff-Nr. 1.4301. Oberfläche gebürstet. Untergestell in Beckenhöhe mit 3-seitiger Zargenverkleidung und höhenverstellbaren Füßen. Spültisch hinten mit 50 mm Aufkantung. Arbeitshöhe 850 mm. Becken mittig angeordnet.

Art.-Nr.	Länge	Tiefe	Beckengröße
071-2870-1	1200	700	1000 x 500 x 280
071-2870-2	1500	700	1000 x 500 x 280

BASTRA-Gewerbe-Spültisch



Chromnickelstahl Werkstoff-Nr. 1.4301. Oberfläche gebürstet. Spültisch hinten mit 50 mm Aufkantung. Arbeitshöhe 850 mm. Mit herausnehmbarem Abtropfrost, das wahlweise links oder rechts eingelegt werden kann. Einlass-Mischarmatur 1/2" mit Kalt- und Warmwasserventilen, links mit integriertem Ablauf 2" mit Stopfen. Untergestell mit 3-seitiger Rohrverstrebung und 4 höhenverstellbaren Füßen.

Art.-Nr.	Länge	Tiefe	Beckengröße
071-6810 N	1100	600	1080 x 500 x 350
071-6811 N	1100	700	1080 x 600 x 350
071-6812 N	1100	800	1080 x 700 x 350

BASTRA Hygienetechnik

Aus Edelstahl in verschiedenen Ausführungen

BASTRA-Gewerbe-Spülschrank

Chromnickelstahl Werkstoff-Nr. 1.4301. Oberfläche gebürstet. Schrankraum hinten offen, mit Ablageboden, mit höhenverstellbaren Füßen. Spülenoberteil hinten mit 50 mm Aufkantung. Schiebetüren mit senkrecht eingearbeiteten Griffleisten, oben aufgehängt und auf Kugellagern laufend.

Arbeitshöhe 850 mm. 1 Becken mit Standrohrventil und einer Abtropffläche, wahlweise rechts oder links.

Art.-Nr.	Länge	Tiefe	Beckengröße
073-62848	1000	600	400 x 400 x 250
073-62848-1	1200	600	500 x 400 x 250
073-62848-2	1200	700	500 x 500 x 250
073-62848-3	1400	700	600 x 500 x 250



BASTRA-Gewerbe-Spülschrank

Chromnickelstahl Werkstoff-Nr. 1.4301. Oberfläche gebürstet. Schrankraum hinten offen, mit Ablageboden, mit höhenverstellbaren Füßen. Spülenoberteil hinten mit 50 mm Aufkantung. Schiebetüren mit senkrecht eingearbeiteten Griffleisten, oben aufgehängt und auf Kugellagern laufend.

Arbeitshöhe 850 mm. 2 Becken mit Standrohrventilen und einer Abtropffläche, wahlweise rechts oder links.

Art.-Nr.	Breite	Tiefe	Beckengröße
073-62853	1500	600	400 x 400 x 250
073-62853-1	1800	600	500 x 400 x 250
073-62853-7	1900	700	500 x 500 x 250
073-62853-8	2100	700	500 x 500 x 250
073-62853-9	2400	700	600 x 500 x 300



BASTRA-Gewerbe-Spülschrank

Chromnickelstahl Werkstoff-Nr. 1.4301. Oberfläche gebürstet. Schrankraum hinten offen, mit Ablageboden, mit höhenverstellbaren Füßen. Spülenoberteil hinten mit 50 mm Aufkantung. Schiebetüren mit senkrecht eingearbeiteten Griffleisten, oben aufgehängt und auf Kugellagern laufend. Arbeitshöhe 850 mm. 2 Becken mit Standrohrventilen.

Art.-Nr.	Breite	Tiefe	Beckengröße
073-62862	1000	600	400 x 400 x 250
073-62862-1	1200	600	500 x 400 x 250
073-62862-5	1400	700	600 x 500 x 300
073-62862-6	1600	700	700 x 500 x 350



BASTRA-Gewerbe-Spülschrank

Chromnickelstahl Werkstoff-Nr. 1.4301. Oberfläche gebürstet. Schrankraum hinten offen, mit Ablageboden, mit höhenverstellbaren Füßen. Spülenoberteil hinten mit 50 mm Aufkantung. Schiebetüren mit senkrecht eingearbeiteten Griffleisten, oben aufgehängt und auf Kugellagern laufend. Arbeitshöhe 850 mm. 2 Becken mittig mit Standrohrventilen und 2 Abtropfflächen.

Art.-Nr.	Breite	Tiefe	Beckengröße
073-62858-1	2600	700	600 x 700 x 300

Maße in mm



BASTRA Hygienetechnik

Aus Edelstahl in verschiedenen Ausführungen

BASTRA-Seifen- und Desinfektionsmittel-Spender



Chromnickelstahl Werkstoff-Nr. 1.4301. Oberfläche gebürstet. Seifenspender abschließbar. Mit herausnehmbarem Nachfüllbehälter 1000 ml, für flüssige und cremige Seifen.

Art.-Nr.	Breite	Tiefe	Höhe
074-516	97	240	325

BASTRA-Handtuch-Spender mit Armhebel



Chromnickelstahl Werkstoff-Nr. 1.4301. Oberfläche gebürstet. Für alle gängigen Faltpapierhandtücher, ca. 500 Stück Fassungsvermögen, abschließbar.

Art.-Nr.	Breite	Tiefe	Höhe
074-513	275	135	350

BASTRA-Papierkorb



Chromnickelstahl Werkstoff-Nr. 1.4301. Für Wandmontage, rechteckige Form.

Art.-Nr.	Breite	Tiefe	Höhe
074-517	335	255	450

BASTRA-Ausgussbecken



Rückwand aus Chromnickelstahl Werkstoff-Nr. 1.4301, nahtlos gezogene Ausführung, stabile Wandkonsolen, Ablauf 1 1/2", große Beckentiefe, ohne Überlauf.

Art.-Nr.	Außenmaß
074-014 W 30	450 x 335 x 245 Becken
074-014 W 31	Zubehör Klapprost

Maße in mm

BASTRA Hygienetechnik

Aus Edelstahl in verschiedenen Ausführungen

BASTRA-Kompakt-Hygieneschleuse

Chromnickelstahl Werkstoff 1.4301.
Mit 2 separaten Zonen.
Zone 1 - Eingang in die Produktion
Zone 2 - Ausgang aus der Produktion

Der Eingangsbereich umfasst:

Desinfektionswanne für Sohlen mit Abtropfgitter und Niveauregelung der Desinfektionsmittellösung in der Wanne. Desinfektionsmittelspender für Hände, gibt den Eingang nur nach erfolgter Desinfektion der Sohlen und Hände frei. Bei nicht erfolgter Desinfektion der Hände oder zu geringer Konzentration des Desinfektionsmittels in der Wanne erfolgt ein Lichtsignal und das Drehkreuz sperrt den Eingang.

Der Ausgangsbereich umfasst:

2 horizontale Sohlenreinigungsbürsten. Mittels eines speziellen Düsenkranzes wird Reinigungsmittel auf die Bürsten gesprüht. Hydrauliktür mit elektromagnetischem Schließmechanismus, die erst nach erfolgter Sohlenreinigung den Ausgang zulässt. Der Ausgang kann auch anstatt der Hydrauliktür mit einem Drehkreuz ausgestattet werden.

Netzanschluss: 400 V / 50 Hz
Anschlusswert: 1,1 kW
Wasserzulauf: 1/2"
Wasserablauf: DN 50



Eingang Drehkreuz · Ausgang Hydraulik-Tür

Art.Nr.	Länge	Tiefe	Höhe	Bürstenlänge
074-KHS.1	2200	1650	1530	1000
074-KHS.2	2600	1650	1530	1400
074-KHS.4	3000	1650	1530	1800

Eingang Drehkreuz · Ausgang Drehkreuz

074-KHS.3	2600	1650	1530	1400
074-KHS.5	3000	1650	1530	1800

BASTRA-Hygieneschleuse

Chromnickelstahl Werkstoff 1.4301.
Ausgestattet mit 2 Bürsten für die Sohlenreinigung, wahlweise 700 mm oder 1000 mm lang und Desinfektionsmittelspender für Hände mit Drehkreuz. Je nach Ausführung kann die Schleuse den Durchgang in beide Richtungen oder nur in eine Richtung freigeben.

Netzanschluss: 400 V / 50 Hz
Wasserzulauf: 1/2"
Wasserablauf: DN 50



Anschlusswert: 0,5 kW / Bürstenlänge 700 mm

Art.Nr.	Länge	Tiefe	Höhe	Ausführung	Durchlauf- richtung
074-HS 1.1	1665	940	1530	links	beide
074-HS 1.2	1665	940	1530	links	eine
074-HS 1.3	1665	940	1530	rechts	beide
074-HS 1.4	1665	940	1530	rechts	eine

Anschlusswert : 1,1 kW / Bürstenlänge 1000 mm

Art.Nr.	Länge	Tiefe	Höhe	Ausführung	Durchlauf- richtung
074-HS 1.5	1965	1015	1530	links	beide
074-HS 1.6	1965	1015	1530	links	eine
074-HS 1.7	1965	1015	1530	rechts	beide
074-HS 1.8	1965	1015	1530	rechts	eine

Maße in mm

BASTRA Hygienetechnik

Aus Edelstahl in verschiedenen Ausführungen

BASTRA-Hygieneschleuse



Chromnickelstahl Werkstoff 1.4301.

Mit 3 Zonen.

Zone 1 - Zum Vorwaschen der Sohlen

Zone 2 - Zur Desinfektion der Hände bei gleichzeitiger Desinfektion der Sohlen

Zone 3 - Zum endgültigen Waschen der Sohlen

Länge der Bürsten jeweils 500 mm. Je nach Ausführung kann die Hygieneschleuse den Durchgang in beide Richtungen oder nur in eine Richtung freigeben.

Netzanschluss: 400 V / 50 Hz

Anschlusswert: 1,1 kW

Wasserzulauf: 1/2"

Wasserablauf: DN 50

Anschlusswert: 1,1 kW / Bürstenlänge 500 mm

Art.Nr.	Länge	Tiefe	Höhe	Ausführung	Durchlauf- richtung
074-HS 2.1	2810	940	1530	links	beide
074-HS 2.2	2810	940	1530	links	eine
074-HS 2.3	2810	940	1530	rechts	beide
074-HS 2.4	2810	940	1530	rechts	eine

BASTRA-Sohlenreinigungsmaschine



Chromnickelstahl Werkstoff 1.4301.

Je nach Ausführung ist die Sohlenreinigungsmaschine mit oder ohne Tür, sowie mit Bürsten 700 mm oder 1000 mm Länge, ausgestattet.

In der Bürstenlänge 700 mm erfolgt die Betätigung der Bürsten mittels im Handgriff angeordnetem Sensor oder wie generell bei der 1000 mm langen Bürstenausführung mittels Fotozelle im Ein-/Ausgangsbereich. Die Varianten mit Fotozelle sind im Eingangsbereich mit einem Auftritt ausgestattet.

Netzanschluss: 400 V / 50 Hz

Wasserzulauf: 1/2"

Wasserablauf: DN 50

Anschlusswert: 0,5 kW / Bürstenlänge 700 mm

Art.Nr.	Länge	Tiefe	Höhe	Ausführung	Akti- vierung
074-DSOM.1	770	1105	1085	ohne Tür	Sensor
074-DSOM.2	770	1105	1085	mit Tür	Sensor
074-DSOM.3	770	1385	1085	ohne Tür	Fotozelle
074-DSOM.4	770	1385	1085	mit Tür	Fotozelle

Anschlusswert : 1,1 kW / Bürstenlänge 1000 mm

Art.Nr.	Länge	Tiefe	Höhe	Ausführung	Akti - vierung
074-DSOM.5	930	1685	1085	ohne Tür	Fotozelle
074-DSOM.6	930	1685	1085	mit Tür	Fotozelle

BASTRA Hygienetechnik

Aus Edelstahl in verschiedenen Ausführungen

BASTRA-Sohlenreinigungsmaschine

Chromnickelstahl Werkstoff 1.4301.

Mit 2 Zonen.

Zone 1 - Mit Sohlenreinigung durch 2 horizontale Drehbürsten.

Personal in Schuhen kann nach Passieren der Sohlenreinigung den Bereich verlassen. Diese Zone kann auch mit Türen ausgestattet werden.

Zone 2 - Zur Stiefelreinigung.

Die Bürsten werden in beiden Zonen mittels Fotozellen gestartet.

Netzanschluss: 400 V / 50 Hz

Anschlusswert: 1,25 kW

Wasserzulauf: 1/2"

Wasserablauf: 1"

Bürstenlänge: 700 mm



Art.Nr.	Länge	Tiefe	Höhe	Ausführung	Ausgang
074-DSSOM.1	1380	1210	1260	ohne Tür	links
074-DSSOM.2	1380	1295	1260	ohne Tür	rechts
074-DSSOM.3	1380	1480	1260	ohne Tür	beidseitig
074-DSSOM.4	1380	1210	1260	mit Tür	links
074-DSSOM.5	1380	1295	1260	mit Tür	rechts
074-DSSOM.6	1380	1480	1260	mit Tür	beidseitig

BASTRA-Stiefelreinigungsmaschine

Chromnickelstahl Werkstoff 1.4301.

Zum mühelosen Reinigen von Sohlen und Stiefelschäften. Die Steuerung der Wasserzufuhr und die automatische Zugabe des Reinigungsmittels erfolgt mittels Sensor im Handgriff.

Netzanschluss: 400 V / 50 Hz

Anschlusswert: 0,25 kW

Wasserzulauf: 1/2"

Wasserablauf: DN 32



Art.Nr.	Länge	Tiefe	Höhe
074-STM	770	815	1015

Maße in mm

BASTRA Hygienetechnik

Aus Edelstahl in verschiedenen Ausführungen

BASTRA-Sohlenreinigungsmaschine



074-SOMK



074-SOM

Chromnickelstahl Werkstoff 1.4301.
Zum mühelosen Reinigen von Sohlen. Die Steuerung der Wasserzufuhr und die automatische Zugabe des Reinigungsmittels erfolgt mittels Sensor im Haltegriff.

Art.Nr.	Länge	Tiefe	Höhe	Bürstenlänge	Anschlusswert
074-SOMK	560	537	973	150	0,18 kW
074-SOM	465	815	930	300	0,25 kW

BASTRA-Desinfektionsmittelspender für Hände



Chromnickelstahl Werkstoff 1.4301.
Zur Wandmontage oder auf Fuß stehend. Je nach Variante Durchgang in eine Richtung oder in beide Richtungen.

Netzanschluss: 230 V / 50 Hz
Anschlusswert: 0,7 kW

Art.Nr.	Länge	Tiefe	Höhe	Montage	Ausführung	Durchlauf-richtung
074-HDS.1	895	935	1415	Wand	links	beide
074-HDS.2	895	935	1415	Wand	links	eine
074-HDS.3	895	935	1415	Wand	rechts	beide
074-HDS.4	895	935	1415	Wand	rechts	eine
074-HDS.5	895	935	1415	Fuß	links	beide
074-HDS.6	895	935	1415	Fuß	links	eine
074-HDS.7	895	935	1415	Fuß	rechts	beide
074-HDS.8	895	935	1415	Fuß	rechts	eine

BASTRA Hygienetechnik

Aus Edelstahl in verschiedenen Ausführungen

BASTRA-Desinfektionswanne für Sohlen

Chromnickelstahl Werkstoff 1.4301.
Je nach Ausführung mit und ohne Abtropfzone sowie mit oder ohne automatische Zuführung des Reinigungsmittels. Als Einbau- oder Aufbauvariante lieferbar.



Art.Nr.	Länge	Tiefe	Höhe	Ausführung	Reinigungs- mittelzuführung
074-SODW.1	1000	800	150	ohne Abtropfzone	manuell
074-SODW.2	1000	800	150	mit Abtropfzone	manuell
074-SODW.3	1300	800	150	mit Abtropfzone	manuell
074-SODW.4	1000	800	270	mit Abtropfzone	automatisch
074-SODW.5	1300	800	270	mit Abtropfzone	automatisch

BASTRA-Waschplatz für Schürzen und Stiefel

Chromnickelstahl Werkstoff 1.4301.
Zum manuellen Reinigen von Stiefeln und Schürzen. Die Wasserzuführung zu den beiden Bürsten erfolgt über Kugelhähne.
Mit Reinigungsmittelspender.

Wasserzulauf: 1/2"
Bürstenanschluss: je 1/2"
Wasserablauf: 1 1/2"



Art.Nr.	Länge	Tiefe	Höhe	Ausführung
074-SSWP.1	1190	400	2015	1 Waschplatz
074-SSWP.2	1190	600	2015	1 Waschplatz
074-SSWP.3	2400	400	2060	2 Waschplätze
074-SSWP.4	2400	600	2060	2 Waschplätze

BASTRA-Schürzenbügel

Mit 3 Haken.



Art.Nr.	Länge	Höhe
074-AB	930	670

Maße in mm

BASTRA Hygienetechnik

Aus Edelstahl in verschiedenen Ausführungen

BASTRA-Durchschub-Kistenwaschmaschine



Chromnickelstahl Werkstoff 1.4301.

Zum gründlichen Reinigen von bis zu 100 Euro-Kästen (E1-E3) pro Stunde. Unter Einsatz von Körben lassen sich auch Kleinteile reinigen. Der Behältertransport erfolgt mittels manuellem Durchschub längs zur Durchlaufrichtung. Die Waschmaschine hat 2 Zonen.

Zone 1 - Hauptwäsche

Zone 2 - Nachspülung

Geschlossener Wasserkreislauf mit Filterung und Auffrischung durch das Nachspülwasser. Das Wasser für den Hauptwaschgang wird in einem Vorratstank auf 50 °C bis 55 °C erwärmt. Das Nachspülwasser ist bau-seits zu erhitzen. Die Düsenanordnung in der Waschzone und der Ein-satz spezieller Flachstrahldüsen in der Nachspülzone gewährleistet eine gründliche Reinigung der Euro-Kästen und Kleinteile. Der im Unter-bau befindliche Maschinenraum ist durch abnehmbare Verkleidungs-bleche leicht zugänglich und kann somit mühelos gereinigt werden.

Netzanschluss: 400 V / 50 Hz

Heizleistung: 12 kW

Anschlusswert: 14,2 kW

Wasseranschluss: 3/4"

Spülwasseranschluss: 3/4"

Behälterüberlauf: 1/2"

Art.Nr.	Länge	Tiefe	Höhe	Beheizungsart	Kapazität Kisten/Std.
074-DSKM	2480	890	1480	elektrisch	bis 100

BASTRA Automatische Durchlauf-Kistenwaschmaschine



Chromnickelstahl Werkstoff 1.4301.

Ausführung wie Modell 074-DSKM, jedoch werden die Kisten mittels eines Kettenförderers automatisch durch die Waschzonen transportiert. Je nach Modell beträgt die Waschleistung 100 bis 500 Kisten pro Stunde. Die Maschinen sind elektrisch oder per Dampf beheizbar. Die Waschmaschinen können auch mit einem zusätzlichen Trocknungsmodul und mit einer Dosierpumpe für das Reinigungsmittel ausgestattet werden. Ebenfalls ist eine kombinierte Kisten-/ Paletten-Waschmaschine lieferbar.

Elektrische Beheizung

Anschlusswert:

14,4 kW (Modell bis 150 Kisten / Std.)

20,8 kW (Modell ab 200 Kisten / Std.)

Beheizung mit Dampf (80 kg / Std.)

Anschlusswert:

2,4 kW (Modell bis 150 Kisten / Std.)

5,7 kW (Modell ab 200 Kisten / Std.)

Alle anderen Anschlüsse entsprechen denen des Modells 074-DSKM.

Zubehör für Kistenwaschmaschine

Dosierpumpe für Reinigungsmittel

Art.-Nr 074-DSKM.1

Durchlauf per Kettenförderer
für 200 - 300 Kisten / Std.
oder 80 - 100 Paletten / Std.

Art.Nr.	Länge	Tiefe	Höhe	Beheizungsart	Anschlusswert
074-ADSKPM	3200	1380	1600	elektrisch	20,8 kW
074-ADSKPM	3200	1380	1600	Dampf	5,7 kW

Art.Nr.	Länge	Tiefe	Höhe	Beheizungsart	Kapazität Kisten/Std.
074-ADSKM 15	2880	920	1570	elektrisch	100-150
074-ADSKM 30	3380	920	1570	elektrisch	200-300
074-ADSKM 50	3680	1120	1570	elektrisch	300-500
074-ADSKM-D 15	2880	920	1570	Dampf	100-150
074-ADSKM-D 30	3380	920	1570	Dampf	200-300
074-ADSKM-D 50	3680	1120	1570	Dampf	300-500

BASTRA Hygienetechnik

Aus Edelstahl in verschiedenen Ausführungen

BASTRA Waschmaschine für Beschickungswagen 200 Ltr.

Chromnickelstahl Werkstoff 1.4301.

Abhängig vom Verschmutzungsgrad können programmgesteuert bis zu 25 Beschickungswagen pro Stunde gereinigt werden. Der Waschzyklus umfasst folgende Schritte:

Aufnahme der Wagen · Waschen · Spülen · Heißwasserdesinfektion (85°C) muss bauseits gestellt werden · Entnahme

Der Wasserzulauf für das Waschen erfolgt mittels einer Kreiselpumpe. Für die grobe Filterung des Wassers sorgen abnehmbare, geneigte Siebe aus Lochblech. Nach Ende des Waschzyklus öffnet die Tür automatisch und der Wagen wird manuell entnommen. Das Wasser kann elektrisch oder mit Dampf beheizt werden. Die Anlage kann optional mit einer automatischen Reinigungsmitteldosierung ausgestattet werden.

Netzanschluss: 400 V / 50 Hz
Anschlusswert: 22 kW
Wasseranschluss: 1"
Wasserablauf: 2"
Luftanschluss: 6 bar
Tankinhalt: 450 Liter
Wasserverbrauch: 15 Ltr. / Stk.

Beheizung mit Dampf

Dampfanschluss: 1"
Dampfdruck: ca. 6 bar



Art.Nr.	Länge	Tiefe	Höhe	Beheizungsart
074-HBW	2150	3100	2100	elektrisch
074-HBW-D	2150	3100	210	Dampf

BASTRA Waschmaschine für Rauchstöcke

Chromnickelstahl Werkstoff 1.4301.

Zur Reinigung von bis zu 50 Rauchstöcken (max. 1000 mm lang) je Beschickung. Die Zyklusdauer wird in Abhängigkeit vom Verschmutzungsgrad der Rauchstöcke eingestellt und beträgt zwischen 6 und 10 Min. Der Waschzyklus umfasst folgende Schritte:

Automatisches Befüllen mit bauseitigem Heißwasser (ca. 40°C) · Waschen · Nachspülen

Netzanschluss: 400 V / 50 Hz
Anschlusswert: 0,75 kW
Wasseranschluss: 1"
Wasserablauf: 2"



Art.Nr.	Länge	Tiefe	Höhe	Beheizungsart
074-RRM	1540	735	1500	elektrisch

Maße in mm



MADE IN GERMANY



BASTRA Schränke

In diversen Ausführungen und Abmessungen

- Schranktische und Wandhängeschränke
- Materialschränke und Garderobenschränke

BASTRA Schränke

In diversen Ausführungen und Abmessungen

BASTRA-Schrantisch

Chromnickelstahl Werkstoff-Nr. 1.4301, Oberflächen gebürstet. Tischplatte hinten mit 50 mm Aufkantung für bündigen Wandabschluss. Schrankraum 3-seitig geschlossen, mit unterem Ablageboden und höhenverstellbarem Zwischenboden. 2 doppelwandige Schiebetüren oben aufgehängt, mit senkrecht eingearbeiteten Griffleisten. Schiebetüren kugelgelagert, unten mit verdeckter Führung. Füße höhenverstellbar. Auch allseitig abgekantet lieferbar.

Art.-Nr.	Länge	Tiefe	Höhe
066-96-1000 HA	1000	600	850
066-96-1200 HA	1200	600	850
066-96-1500 HA	1500	600	850
066-96-1800 HA	1800	600	850
066-96-2000 HA	2000	600	850
066-97-1000 HA	1000	700	850
066-97-1200 HA	1200	700	850
066-97-1500 HA	1500	700	850
066-97-1800 HA	1800	700	850
066-97-2000 HA	2000	700	850



BASTRA-Schrantisch

Chromnickelstahl Werkstoff-Nr. 1.4301, Oberflächen gebürstet. Tischplatte hinten mit 50 mm Aufkantung für bündigen Wandabschluss. Schrankraum 3-seitig geschlossen, mit unterem Ablageboden und Zwischenboden. 2 doppelwandige Schiebetüren oben aufgehängt, mit senkrecht eingearbeiteten Griffleisten. Schiebetüren kugelgelagert, unten mit verdeckter Führung. Füße höhenverstellbar. Rechts eingebauter Schubladenblock mit 3 Schubladen. Auf Wunsch auch mit Schubladenblock links lieferbar. Auch allseitig abgekantet lieferbar.

Art.-Nr.	Länge	Tiefe	Höhe
066-100-1400 H	1400	600	850
066-100-1600 H	1600	600	850
066-100-1800 H	1800	600	850
066-100-2000 H	2000	600	850
066-101-1400 H	1400	700	850
066-101-1600 H	1600	700	850
066-101-1800 H	1800	700	850
066-101-2000 H	2000	700	850



BASTRA-Wandhängeschrank

Chromnickelstahl Werkstoff-Nr. 1.4301, Oberflächen gebürstet. Schrankraum 3-seitig geschlossen, mit unterem Ablageboden und Zwischenboden. 2 doppelwandige Schiebetüren oben aufgehängt, mit senkrecht eingearbeiteten Griffleisten. Schiebetüren kugelgelagert, unten mit verdeckter Führung. Wandmontage mittels Halteschiene.

Art.-Nr.	Länge	Tiefe	Höhe
068-90-1000 H	1000	400	650
068-90-1200 H	1200	400	650
068-90-1500 H	1500	400	650
068-90-1800 H	1800	400	650
068-90-2000 H	2000	400	650



BASTRA Schränke

In diversen Ausführungen und Abmessungen

BASTRA-Hochschrank



Chromnickelstahl Werkstoff-Nr. 1.4301, Oberflächen gebürstet. Schrankraum komplett verkleidet, mit Türanschlagleiste, mit 5 Ablagefächern herausnehmbar und variabel versetzbar. Frontseitig mit 1 Flügeltür normal DIN rechts, auf Wunsch auch in DIN links lieferbar (bitte bei Bestellung angeben). Flügeltür abschließbar und mit Lüftungsschlitzen. Bodenfreiheit 150 mm, Füße höhenverstellbar.

Art.-Nr.	Länge	Tiefe	Höhe
082-6918 H	600	500	1850
082-6920 H	700	500	1850
082-6921 H	700	600	1850

BASTRA-Hochschrank



Chromnickelstahl Werkstoff-Nr. 1.4301, Oberflächen gebürstet. Schrankraum komplett verkleidet, mit Türanschlagleiste, mit 5 durchgehenden Böden, ohne mittlere Trennwand, herausnehmbar und variabel versetzbar. Frontseitig mit 2 abschließbaren Flügeltüren, mit Lüftungsschlitzen. Bodenfreiheit 150 mm, Füße höhenverstellbar.

Art.-Nr.	Länge	Tiefe	Höhe
082-6919 H	900	500	1850
082-6924 H	1300	500	1850
082-6926 H	1300	600	1850

Maße in mm

BASTRA Schränke

In diversen Ausführungen und Abmessungen

BASTRA-Garderobenschrank

Chromnickelstahl Werkstoff-Nr. 1.4301. Oberflächen gebürstet. Schrankraum komplett verkleidet, mit Türanschlagleiste, mit einer oberen Ablage und Garderobenstange mit 5 Haken. Frontseitig mit einer Flügeltür normal DIN rechts, auf Wunsch auch in DIN links lieferbar (bitte bei Bestellung angeben). Flügeltür abschließbar und mit Lüftungsschlitzen. Bodenfreiheit 150 mm, Füße höhenverstellbar.



Art.-Nr.	Länge	Tiefe	Höhe
082-6914 H	600	500	1850
082-6916 H	700	500	1850
082-6917 H	700	600	1850

BASTRA-Garderobenschrank

Chromnickelstahl Werkstoff-Nr. 1.4301. Oberflächen gebürstet. Schrankraum komplett verkleidet, mit Türanschlagleiste und einer Trennwand. Frontseitig mit 2 abschließbaren Flügeltüren mit Lüftungsschlitzen. Linke Seite mit 5 Ablagefächern, herausnehmbar und variabel versetzbar. Rechte Seite mit einem durchgehenden Schrankraum, einer oberen Ablage und Garderobenstange mit 5 Haken. Bodenfreiheit 150 mm, Füße höhenverstellbar.



Art.-Nr.	Länge	Tiefe	Höhe
082-6890 H	900	500	1850
082-6900 H	1100	500	1850
082-6910 H	1300	500	1850
082-6912 H	1300	600	1850

Maße in mm



MADE IN GERMANY



BASTRA Transportgeräte

Für Fleischereien, Großküchen und Bäckereien

- Transportwagen für Bleche oder Euro-Kisten
- Transportrollis
- Wannenwagen
- Mengmulden

BASTRA Transportgeräte

Für Fleischereien, Großküchen und Bäckereien

BASTRA-Servierwagen

Chromnickelstahl Werkstoff-Nr. 1.4301. Wahlweise 2 oder 3 Etagen mit nahtlos gezogenen Böden und erhöhten Außenrändern. 2 gebogene Rundrohr-Schiebegriffe. Fahrbar mit 4 gummibereiteten Lenkrollen Ø 125 mm, mit 2 Feststellern. Gehäuse Kunststoff.

2-etagig		obere			
Art.-Nr.	Bord Länge	Bord Tiefe	Etage Höhe	Etagen Abstand	Gesamt Höhe
125-105 S	800	500	800	540	900
125-106 S	1000	500	800	540	900

3-etagig		obere			
Art.-Nr.	Bord Länge	Bord Tiefe	Etage Höhe	Etagen Abstand	Gesamt Höhe
125-107 S	800	500	800	255	900
125-108 S	1000	500	800	255	900



BASTRA-Gastronorm-Abräumwagen

Chromnickelstahl Werkstoff-Nr. 1.4301. Rahmengestell aus Rundrohr Ø 25 mm. Aufgabewinkel im Abstand von 75 mm, mit beidseitiger Aufkantung für insgesamt 18 Gastronorm-Bleche. 4 Lenkrollen Ø 125 mm mit Abweiserrollen, 2 Rollen mit Feststellern. Gehäuse verzinkt.

Rollen auch mit Kunststoff- oder CNS-Gehäuse lieferbar.

Art.-Nr.	Länge	Tiefe	Höhe	Bleche
127-6030 G	390	570	1690	1/1 1/2 2/3 1/3
127-6032 G	595	690	1690	1/1 2/1



BASTRA-Aluminium-Ladentransportwagen

Eloxiertes Aluminium-Profil 25 x 25 mm (E6 / EV1), mit hinterer Anschlagleiste, passend für insgesamt 6 Bleche 590 x 420 x 40 mm im Abstand von 200 mm. 4 gummibereitete Lenkrollen Ø 125 mm. Gehäuse verzinkt.

Rollen auch mit Kunststoff- oder CNS-Gehäuse lieferbar.

Art.-Nr.	Länge	Tiefe	Höhe	
115-82 S	650	475	1420	ohne Bleche

Aluminium-Bleche, Oberfläche gebeizt.

Art.-Nr.	Länge	Tiefe	Höhe	Stück
160-821	590	420	40	

Maße in mm



BASTRA Transportgeräte

Für Fleischereien, Großküchen und Bäckereien

BASTRA-Aluminium-Ladentransportwagen



Eloxiertes Aluminium-Profil 25 x 25 mm (E6 / EV1), mit hinterer Anschlagleiste passend für 10 Bleche 760 x 270 x 50 mm im Abstand von 150 mm, 4 gummbereifte Lenkrollen Ø 125 mm, Gehäuse verzinkt.

Rollen auch mit Kunststoff- oder CNS-Gehäuse lieferbar.

Art.-Nr.	Länge	Tiefe	Höhe	
115-50 T	330	800	1700	ohne Bleche

Aluminium-Bleche nahtlos gezogen, Oberfläche eloxiert (E6 / EV1).

Art.-Nr.	Länge	Tiefe	Höhe
151-927	760	270	50

BASTRA-Aluminium-Ladentransportwagen



38 T

41 T

45 T ohne Abb.

Auflagenanzahl 5 Stück
Abstand 130 mm

Auflagenanzahl 8 Stück
Abstand 150 mm

Auflagenanzahl 10 Stück
Abstand 150 mm

Eloxiertes Aluminium-Profil 25 x 25 mm (E6 / EV1), mit hinterer Anschlagleiste passend für Bleche 600 x 300 x 20 mm, 4 gummbereifte Lenkrollen Ø 125 mm, Gehäuse verzinkt.

Rollen auch mit Kunststoff- oder CNS-Gehäuse lieferbar.

Art.-Nr.	Länge	Tiefe	Höhe	
115-38 T	360	640	900	ohne Bleche
115-41 T	360	640	1400	ohne Bleche
115-45 T	360	640	1700	ohne Bleche

Aluminium-Bleche nahtlos gezogen, Oberfläche eloxiert (E6 / EV1).

Art.-Nr.	Länge	Tiefe	Höhe
149-5660	600	300	20

BASTRA-Aluminium-Ladentransportwagen



39 T

42 T

43 T ohne Abb.

Auflagenanzahl 5 Stück
Abstand 130 mm

Auflagenanzahl 8 Stück
Abstand 150 mm

Auflagenanzahl 10 Stück
Abstand 150 mm

Eloxiertes Aluminium-Profil 25 x 25 mm (E6 / EV1), mit hinterer Anschlagleiste passend für Bleche 600 x 400 x 25 mm, 4 gummbereifte Lenkrollen Ø 125 mm, Gehäuse verzinkt.

Rollen auch mit Kunststoff- oder CNS-Gehäuse lieferbar.

Art.-Nr.	Länge	Tiefe	Höhe	
115-39 T	460	640	900	ohne Bleche
115-42 T	460	640	1400	ohne Bleche
115-43 T	460	640	1700	ohne Bleche

Aluminium-Bleche nahtlos gezogen, Oberfläche eloxiert (E6 / EV1).

Art.-Nr.	Länge	Tiefe	Höhe
163-806	600	400	25

Maße in mm

BASTRA Transportgeräte

Für Fleischereien, Großküchen und Bäckereien

BASTRA-Aluminium-Ladentransportwagen

Eloxiertes Aluminium-Profil 40 x 40 mm (E6 / EV1), mit hinterer Anschlagleiste passend für Bleche 690 x 500 x 30 mm im Abstand von 200 mm, 4 gummibereitete Lenkrollen Ø 125 mm, Gehäuse verzinkt.

Rollen auch mit Kunststoff- oder CNS-Gehäuse lieferbar.

Art.-Nr.	Länge	Tiefe	Höhe	Etagen
115-55 T	780	575	1500	6

Aluminium-Bleche mit 2 Griffen, Oberfläche gebeizt.

Art.-Nr.	Länge	Tiefe	Höhe
160-815	690	500	30



BASTRA-Aluminium-Ladentransportwagen

Eloxiertes Aluminium-Profil 40 x 40 mm (E6 / EV1), mit hinterer Anschlagleiste, passend für 6 Bleche im Abstand von 200 mm, 4 gummibereitete Lenkrollen Ø 125 mm, Gehäuse verzinkt.

Rollen auch mit Kunststoff- oder CNS-Gehäuse lieferbar.

Art.-Nr.	Länge	Tiefe	Höhe	Etagen	
115-82 T	680	490	1500	6	ohne Bleche
115-83 T	840	615	1500	6	ohne Bleche

Aluminium-Bleche, Oberfläche gebeizt.

Art.-Nr.	Länge	Tiefe	Höhe	
160-821	590	420	40	für 82 T
160-822	750	550	40	für 82 T



BASTRA-Aluminium-Ladentransportwagen

Eloxiertes Aluminium-Profil 40 x 40 mm (E6 / EV1), mit hinterer Anschlagleiste, passend für 7 Auflagen im Abstand von 200 mm. Im Kopfteil 2 bzw. 3 Abhängerrohre zum Abhängen von Fleisch- und Wurstwaren. 4 gummibereitete Lenkrollen Ø 125 mm, Gehäuse verzinkt.

Rollen auch mit Kunststoff- oder CNS-Gehäuse lieferbar.

Art.-Nr.	Länge	Tiefe	Höhe	Etagen	
115-86 T	850	580	1600	7	ohne Bleche
115-87 T	1030	640	1600	7	ohne Bleche

Aluminium-Bleche mit 2 Griffen, Oberfläche gebeizt.

Art.-Nr.	Länge	Tiefe	Höhe	
160-824	750	550	40	für 86 T
160-826	930	590	40	für 86 T

Maße in mm



86 T

Abhängerrohre 2 Stück

87 T

Abhängerrohre 3 Stück

BASTRA Transportgeräte

Für Fleischereien, Großküchen und Bäckereien

BASTRA-CNS-Transportwagen



Chromnickelstahl Werkstoff-Nr. 1.4301, mit hinterer Anschlagleiste passend für Bleche 600 x 300 x 20 mm im Abstand von 150 mm. 4 gummbereifte Lenkrollen Ø 125 mm, 2 mit Feststellern. Gehäuse verzinkt.

Rollen auch mit Kunststoff- oder CNS-Gehäuse lieferbar.

Art.-Nr.	Länge	Tiefe	Höhe	Etagen
116-6041 T	370	640	1400	8 ohne Bleche
116-6045 T	370	640	1700	10 ohne Bleche

CNS-Bleche nahtlos gezogen, Oberfläche hochglänzend.

Art.-Nr.	Länge	Tiefe	Höhe
150-6960	600	300	20

BASTRA-CNS-Transportwagen



Chromnickelstahl Werkstoff-Nr. 1.4301, mit hinterer Anschlagleiste passend für 10 Bleche 600 x 400 x 25 mm im Abstand von 150 mm. 4 gummbereifte Lenkrollen Ø 125 mm, 2 mit Feststellern. Gehäuse verzinkt.

Rollen auch mit Kunststoff- oder CNS-Gehäuse lieferbar.

Art.-Nr.	Länge	Tiefe	Höhe	Etagen
116-6043 T	460	640	1700	10

CNS-Bleche gezogene Ausführung, Oberfläche hochglänzend.

Art.-Nr.	Länge	Tiefe	Höhe
164-6806	600	400	25

BASTRA-CNS-Transportwagen



Chromnickelstahl Werkstoff-Nr. 1.4301. Auflageschiene vorne und hinten mit Aufkantung. Für 6 Bleche im Abstand von 200 mm. 4 gummbereifte Lenkrollen Ø 125 mm, 2 mit Feststellern. Gehäuse verzinkt.

Rollen auch mit Kunststoff- oder CNS-Gehäuse lieferbar.

Art.-Nr.	Länge	Tiefe	Höhe	Etagen
116-6192 T	625	485	1435	6
116-6193 T	785	605	1435	6

CNS-Bleche, Oberfläche gebürstet.

Art.-Nr.	Länge	Tiefe	Höhe
161-6192-1	590	420	30
161-6193-1	750	540	30

Maße in mm

BASTRA Transportgeräte

Für Fleischereien, Großküchen und Bäckereien

BASTRA-Transportwagen für Euro-Kästen

Chromnickelstahl Werkstoff-Nr. 1.4301. Aus Vierkantrrohr 30 x 30 x 1,5 mm, mit 2 stabilen Schiebegriffen. Zur Aufnahme der Euro-Kästen sind Winkelprofile 30 x 40 x 1,5 mm mit dem Rahmenprofil verschweißt. Als Durchschubsicherung der Kästen hat jeder Winkel eine beidseitige Aufkantung. Wagen mit 4 gummbereiften Lenkrollen Ø 125 mm, 2 mit Feststellern. Gehäuse verzinkt oder mit Rolli-Fahrgestell.

Rollen auch mit Kunststoff- oder CNS-Gehäuse lieferbar.



116-7001 T

116-7002 T

116-7002 TR

Art.-Nr.	Länge	Tiefe	Höhe	Etagen
116-7001 T	470	620	1360	3 x E 3
116-7002 T	470	620	1360	4 x E 2
116-7002 TR	470	620	1360	4 x E 2

BASTRA-Transportrolli für Euro-Kästen

Chromnickelstahl Werkstoff-Nr. 1.4301 mit 6 Kunststoff-Bockrollen Ø 125 mm, mittleres Rollenpaar erhöht angebracht. Tragkraft 300 kg. Passend für Euro-Norm-Kästen 600 x 400 mm. Platzsparend stapelbar. Rolli auf der Stelle drehbar.

Auch mit Gummirollen lieferbar. Preis auf Anfrage.



106-TR 4 S

106-TR 4

Art.-Nr.	Länge	Tiefe	Höhe
106-TR 4	670	415	190
106-TR 4 S	670	415	800

BASTRA-Plattformwagen

Chromnickelstahl Werkstoff-Nr. 1.4301, mit verstärkter Ladefläche. Oberfläche glasperlengestrahlt. Eine Stirnseite mit stabilem Schiebegriff, mit je 2 gummbereiften Lenk- und Bockrollen Ø 125 mm. Gehäuse verzinkt.

Rollen auch mit CNS-Gehäuse lieferbar.



Art.-Nr.	Plattform	Höhe	Höhe	Tragkraft kg
106-6076 S	1000 x 700	200	850	300

Maße in mm

BASTRA Transportgeräte

Für Fleischereien, Großküchen und Bäckereien

BASTRA-Rauchstockwagen



Chromnickelstahl Werkstoff-Nr. 1.4301. Oberfläche gebürstet. Rechteckige Form mit oberem Randumschlag und 4er-Teilung. Boden mit Abtropflöchern. Unterbau mit 6 Kunststoff-Rollen Ø 125 mm, mittleres Rollenpaar erhöht angebracht.

Art.-Nr.	Länge	Tiefe	Höhe
105-6072 TR	660	460	840

BASTRA-Rauchstock



Aluminium, stabile hygienische Dreikantform. Tragfähigkeit 30 kg/m.

Auch in Chromnickelstahl lieferbar.

Art.-Nr.	Länge
197-796-8	800
197-796-9	900
197-796-10	1000

BASTRA-Wannenwagen



Chromnickelstahl Werkstoff-Nr. 1.4301, in stabiler, geschweißter, hygienischer Ausführung. Eckige Wanne, Tiefe 370 mm, 220 ltr. Fassungsvermögen mit Randverstärkung und stabilem Schiebegriff. Oberflächen glasperlengestrahlt. Mit je 2 abriebfesten, gummibereiften Lenk- und Bockrollen Ø 125 mm. Gehäuse verzinkt.

Rollen auch mit CNS-Gehäuse lieferbar.

Art.-Nr.	Länge	Tiefe	Höhe
142-6081 S	600	1000	840

Maße in mm

BASTRA Transportgeräte

Für Fleischereien, Großküchen und Bäckereien

BASTRA-Wurstabhängewagen

Chromnickelstahl Werkstoff-Nr. 1.4301. In stabiler Vierkantrrohrkonstruktion, Unterbau mit Schrägverstrebrungen, mit 4 profilierten Auflagen im Abstand von 400 mm für Rauchstöcke. Mit je 2 Kunststoff-Lenk- und Bockrollen Ø 125 mm.

Rollen auch mit CNS-Gehäuse lieferbar.

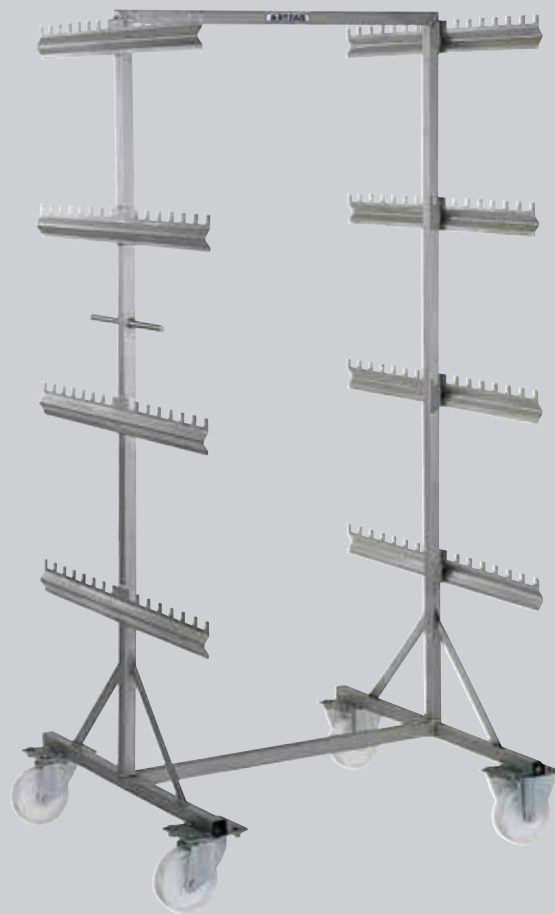

Art.-Nr.	Länge	Tiefe	Höhe
104-62 T	800	790	1800

BASTRA-Wurstabhängewagen

Chromnickelstahl Werkstoff-Nr. 1.4301. In stabiler Vierkantrrohrkonstruktion, Unterbau mit Schrägverstrebrungen, mit 4 profilierten Auflagen im Abstand von 400 mm für Rauchstöcke. 4 Schiebegriffe, Fahrwerk mit 2 Rollenkästen und 6 Kunststoff-Laufrollen Ø 125 mm, mittleres Rollenpaar versetzt. Wagen auf der Stelle drehbar.

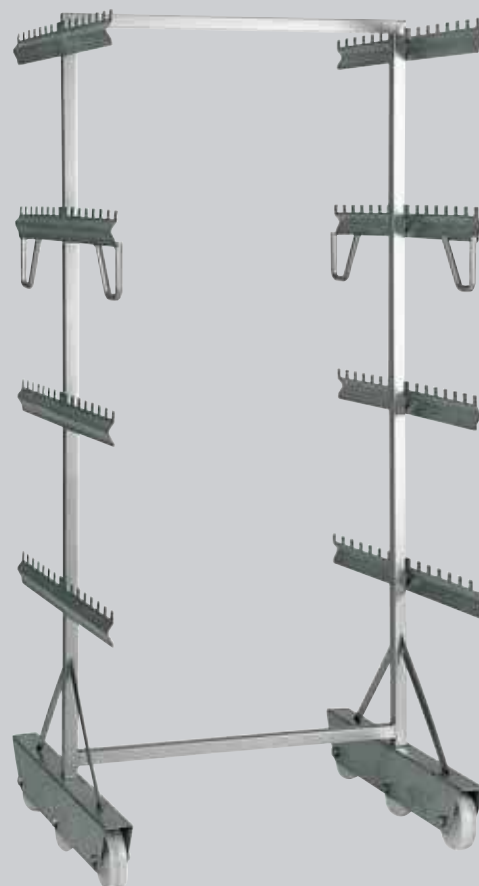

Art.-Nr.	Länge	Tiefe	Höhe
104-64 T	790	860	1800

Maße in mm

BASTRA Transportgeräte

Für Fleischereien, Großküchen und Bäckereien

BASTRA-Abhängetransportwagen

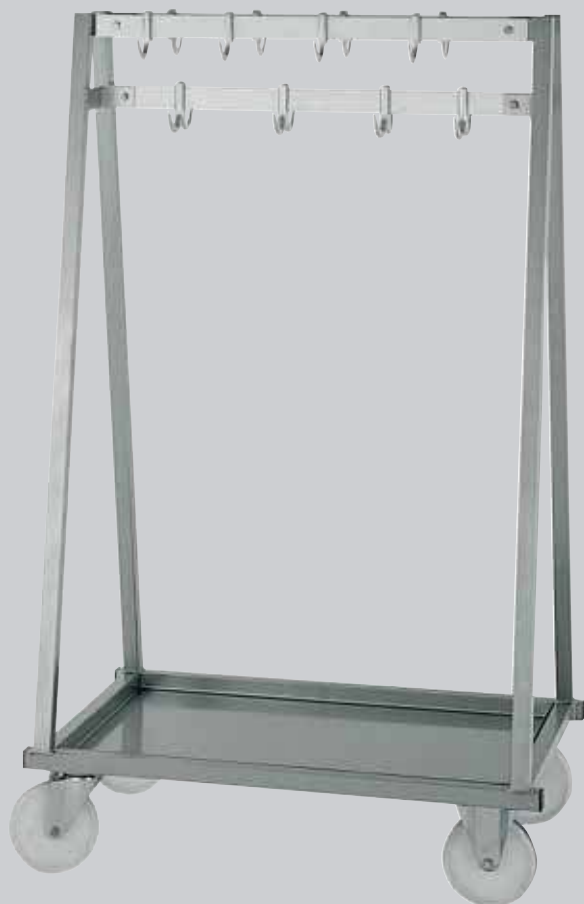

Chromnickelstahl Werkstoff-Nr. 1.4301. Grundgestell aus Vierkantrohr 40 x 40 mm. Im Kopfteil 3 Eloxal-Schienen mit insgesamt 16 Eloxal-Schiebehaken. Fahrgestell mit herausnehmbarer Chromnickelstahl-Abtropfwanne. Mit je 2 Kunststoff-Lenk- und Bockrollen Ø 200 mm, Gehäuse verzinkt.

Rollen auch mit CNS-Gehäuse lieferbar.

Art.-Nr.	Länge	Tiefe	Höhe	Tragkraft kg
104-6046 T	750	1150	1900	1000

BASTRA-Abhängetransportwagen



Chromnickelstahl Werkstoff-Nr. 1.4301. Grundgestell aus Vierkantrohr 40 x 40 mm. Im Kopfteil 3 Eloxal-Schienen mit insgesamt 16 Eloxal-Schiebehaken. In der Mitte eine weitere Eloxal-Schiene mit 8 Eloxal-Schiebehaken. Fahrgestell mit herausnehmbarer Chromnickelstahl-Abtropfwanne. Mit je 2 Kunststoff-Lenk- und Bockrollen Ø 200 mm, Gehäuse verzinkt.

Rollen auch mit CNS-Gehäuse lieferbar.

Art.-Nr.	Länge	Tiefe	Höhe	Tragkraft kg
104-6061 T	750	1150	1900	1000

Maße in mm

BASTRA Transportgeräte

Für Fleischereien, Großküchen und Bäckereien

BASTRA-CNS-Mengmulde

Chromnickelstahl Werkstoff-Nr. 1.4301. Halbzyylinderform in fugenlos verschweißter Ausführung, mit umlaufendem Wulstrand und Schiebegriff. Muldenkörper mattgeschliffen, Kopfseiten mit Radien, mit Auslauf und Schraubverschluss. Untergestell aus stabilem Vierkantrohr mit 2 Kunststoff-Laufrollen Ø 125 mm mit CNS-Gehäuse und 2 Standfüßen.



Art.-Nr.	ohne Griff		Gesamt	
	Länge	Breite	Höhe	Inhalt ltr.
134-6041	1120	660	830	150
134-6044	1490	660	830	200
134-6046	1870	660	830	300

BASTRA-CNS-Mengmulde

Chromnickelstahl Werkstoff-Nr. 1.4301. Halbzyylinderform in fugenlos verschweißter Ausführung, mit umlaufendem Wulstrand und Schiebegriff. Muldenkörper mattgeschliffen, Kopfseiten mit Radien, mit Auslauf und Schraubverschluss. Untergestell aus stabilem Vierkantrohr mit je 2 Kunststoff-Lenk- und Laufrollen Ø 125 mm mit CNS-Gehäuse.



Art.-Nr.	ohne Griff		Gesamt	
	Länge	Breite	Höhe	Inhalt ltr.
134-6042	1120	660	830	150
134-6043	1490	660	830	200
134-6047	1870	660	830	300

BASTRA-Kühlbecken

Chromnickelstahl Werkstoff-Nr. 1.4301. Oberfläche gebürstet. Mit Ablauf und Schraubverschluss. Mit je 2 Kunststoff-Lenk- und Bockrollen Ø 125 mm. Gehäuse verzinkt.

Rollen auch mit CNS-Gehäuse lieferbar.

Auch mit Standrohrventil lieferbar.



Art.-Nr.	Länge	Tiefe	Höhe	Ges.Höhe	Inhalt ltr.
138-6099 S	700	1000	590	770	400

Maße in mm



MADE IN GERMANY



BASTRA Kleingeräte

Rund ums Zubehör

- Formen und Becken
- Schinkenkocher
- Abwiegeschaukeln
- Wurstheber
- Messerhalter

BASTRA Kleingeräte

Rund ums Zubehör

BASTRA-Schinkenkocher

Chromnickelstahl Werkstoff-Nr. 1.4301. Rechteckige geschweißte Form, innen glatt. Oberfläche in matter Ausführung.



Art.-Nr.	Länge	Breite	Höhe	Inhalt kg
184-8693 E	290	160	140	4-6
184-8694 E	310	180	150	6-8

BASTRA-Schinkenkocher

Chromnickelstahl Werkstoff-Nr. 1.4301. Rollform mit geraden Kopfseiten, innen glatt. Oberfläche in matter Ausführung.



Art.-Nr.	Länge	Ø innen	Inhalt kg
184-8643 E	220	160	4-6

BASTRA-Schinkenkocher

Chromnickelstahl Werkstoff-Nr. 1.4301. Rollform gerillt mit geraden Kopfseiten. Oberfläche in matter Ausführung.



Art.-Nr.	Länge	Ø innen	Inhalt kg
184-8652 E	220	160	4-5
184-8653 E	250	170	5-6

BASTRA-Vierkant-Preßform

Chromnickelstahl Werkstoff-Nr. 1.4301. Die Preßform wird überwiegend zum Kochen von Aufschnitt in Sterildarm 120/50 verwendet. Zwei getrennte 2-teilige CNS-Stegeinsätze ergeben 4 Einsätze für ca. 1200 mm Aufschnittlänge.



Art.-Nr.	Länge	Breite	Höhe
185-6660 E	350	200	240

Maße in mm

BASTRA Kleingeräte

Rund ums Zubehör

BASTRA-Leberkäsformen



Chromnickelstahl Werkstoff-Nr. 1.4301. Nahtlos gezogen, leicht konische Form.

Art.-Nr.	Länge	Breite	Höhe
185-6627	300	140	90
185-6628	350	140	90

BASTRA-Bratwanne



Chromnickelstahl Werkstoff-Nr. 1.4301. Materialstärke 3,0 mm. Viereckige flache Form mit senkrecht nach oben stehenden Griffen.

Art.-Nr.	Länge	Breite	Höhe	Höhe mit Griffen
341-BW 50	400	350	50	100
341-BW 60	650	450	50	100
341-BW 70	1000	400	70	120

BASTRA-Fleischbecken



Aluminium, konische Form, nahtlos gezogen, mit waagrechttem Rand.

Wahlweise mit zwei Fallgriffen oder ohne Griffe lieferbar.

Art.-Nr.	Länge	Breite	Tiefe	
155-176 G	470	320	100	mit Griff
155-176	470	320	100	ohne Griff

BASTRA-Messerhalter



Chromnickelstahl Werkstoff-Nr. 1.4301. Oberfläche gebürstet. Wandbefestigung, für 8-10 Messer.

Art.-Nr.	Länge	Höhe
176-7996	580	300

Maße in mm

BASTRA Kleingeräte

Rund ums Zubehör

BASTRA-Messerhalter

Chromnickelstahl Werkstoff-Nr. 1.4301. Oberfläche gebürstet. Wandbefestigung, für 8-10 Messer. Zur besseren Reinigung ist das Vorderteil des Messerhalters aufklappbar.



Art.-Nr.	Länge	Höhe
176-7995	580	300

BASTRA-Messer- und Hackbeilhalter

Chromnickelstahl Werkstoff-Nr. 1.4301. Oberfläche gebürstet. Geschlossene 3-seitige Ausführung zur Aufnahme von Messern, Hackbeilen und Metzgerstählen, mit 3 Aufhängelöchern zur Wandbefestigung oder zum Anhängen an Hackblöcke.



Art.-Nr.	Länge	Tiefe	Höhe
176-18 E	400	80	280

BASTRA-Scheiben- und Tüllenhalter

Chromnickelstahl Werkstoff-Nr. 1.4301. Oberfläche gebürstet. Wandbefestigung, mit 4 Bolzen für Scheiben und 7 Halterungen für Tüllen.



Art.-Nr.	Länge	Höhe
176-7998	580	300

BASTRA-Messer-, Scheiben- und Tüllenhalter

Chromnickelstahl Werkstoff-Nr. 1.4301. Oberfläche gebürstet. Wandbefestigung, für 8-10 Messer, mit 4 Bolzen für Scheiben und 7 Halterungen für Tüllen.



Art.-Nr.	Länge	Höhe
176-7997	580	450

Maße in mm

BASTRA Kleingeräte

Rund ums Zubehör

BASTRA-Gewürzbord



Chromnickelstahl Werkstoff-Nr. 1.4301. Oberfläche gebürstet.

Art.-Nr.	Länge	Tiefe	Höhe
097-7998	1000	250	160

BASTRA-Gewürzbord



Chromnickelstahl Werkstoff-Nr. 1.4301. Oberfläche gebürstet. 2 Etagen im Abstand von 300 mm.

Art.-Nr.	Länge	Tiefe	Höhe
097-7999	1000	250	160

BASTRA-Hakenleiste



Chromnickelstahl Werkstoff-Nr. 1.4301. Oberfläche gebürstet. Bestehend aus einem Rohr 30 x 30 x 800 mm, 2 PVC-Endkappen, 2 Aufhängerlöchern zum Andübeln sowie 5 aufgeschweißten Abhänggehaken.

Art.-Nr.	Länge
201-0800 W	800

BASTRA-Schlauchhalter



Chromnickelstahl Werkstoff-Nr. 1.4301. Oberfläche gebürstet. Auflagentiefe 150 mm. Mit 3 Befestigungslöchern und Aufhängerhaken für Bürste etc.

Art.-Nr.	Länge	Tiefe	Höhe
202-1000	300	150	300

Maße in mm

BASTRA Kleingeräte

Rund ums Zubehör

BASTRA-Schöpfer

Aluminium mit flachem Boden. Oberfläche gebeizt (E6), mit angeschweißter Tülle und Kunststoffstiel.



Art.-Nr.	Ø	Inhalt ltr.	Stiellänge
180-739 K	220	1,8	240

BASTRA-Schöpfer

Aluminium mit flachem Boden. Oberfläche gebeizt (E6), mit angeschweißtem Aluminium-Stiel, mit Abhängehaken.



Art.-Nr.	Ø	Inhalt ltr.	Stiellänge
180-737	220	1,8	210

BASTRA-Schöpfer

Aluminium mit flachem Boden, konische Form. Oberfläche gebeizt (E6), mit angeschweißtem Aluminium-Stiel, mit Abhängehaken.



Art.-Nr.	Ø	Inhalt ltr.	Stiellänge
180-794	250	3,5	210

BASTRA-Abwiegeschaukeln

Aus hartem Aluminium-Spezialguss, zum Abfüllen und Abwiegen von mehligen und körnigen Waren.

Art.-Nr.	Gesamtlänge
198-760-1	155
198-760-2	185
198-760-3	210
198-760-4	265
198-760-5	310
198-760-6	350
198-760-7	400
198-760-8	430

Maße in mm



BASTRA Kleingeräte

Rund ums Zubehör

BASTRA-Wurstheber



Aluminiumguss, gelochte, ovale Ausführung mit Tülle, Kunststoffstiel und ovalem Aluminium-Handgriff.

Art.-Nr.	Länge	Breite	Stiellänge
178-627 K	270	190	600
178-628 K	320	240	770
178-629 K	380	270	770
178-631 K	420	280	770
178-665 K	500	370	970

Aluminiumguß, gelochte, ovale Ausführung mit Aluminiumstiel und ovalem Handgriff.

Art.-Nr.	Länge	Breite	Stiellänge
178-627 A	270	190	700
178-628 A	320	240	770
178-629 A	380	270	770
178-631 A	420	280	770
178-665 A	500	370	900

BASTRA-Wurstfülltrichter



Aluminium, gebauchte Form, bordiert.

Art.-Nr.	unterer Ø	Höhe
201-704	40	100
201-705	50	80

BASTRA-Bindfadendose



Reinaluminium mit Aufhängehaken

Art.-Nr.	Ø	Höhe
201-714	100	130

Maße in mm

BASTRA Kleingeräte

Rund ums Zubehör

BASTRA-S-Haken

Chromnickelstahl Werkstoff-Nr. 1.4301, zum Aufhängen von Fleisch- und Wurstwaren, mit einer Spitze.



Art.-Nr.	Länge	Drahtstärke
201-6799-1	120	5
201-6799-2	140	5,5
201-6799-3	160	6
201-6799-4	180	6,5
201-6799-5	200	8

BASTRA-Fettseihher

Reinaluminium, Oberfläche gebeizt, konische Form, unbordiert, mit angeschweißten Fußreifen und 2 Fallgriffen, mit Boden- und Seitenlochung. Materialstärke 3 mm.



Art.-Nr.	Ø	Tiefe	Inhalt ltr.
190-302	420	200	20
190-310	520	260	43

BASTRA-Fettabheber

Reinaluminium, Oberfläche gebeizt, schwere Ausführung. Zylindrisch bordiert, mit Bügel, Siebeinsatz und Ablasshahn. Materialstärke 2 mm.



Art.-Nr.	Ø	Höhe o. Bügel
190-342-1	260	410

BASTRA-Schinkeneinziehgerät

Chromnickelstahl Werkstoff-Nr. 1.4301, Oberfläche hochglänzend. Ausführung in Lamellenform für alle Größen von Einziehdärmen und Netzen, mit 2 Schraubzwingen (Zwingenweite 55 mm) zur Tischbefestigung.

Höhe ohne Schraubzwinde 250 mm.



Art.-Nr.	Ø	Länge
201-6950	180	550

Maße in mm

BASTRA Kleingeräte

Rund ums Zubehör

BASTRA-Müllsackhalter und Mülleimer



CNS-Müllsackhalter, mit Deckel und 3 Klemmen.

Art.-Nr.	Ø	Höhe
201-750	485	900

CNS-Müllsackhalter, mit Deckel und 3 Klemmen. Grundplatte fahrbar.

Art.-Nr.	Ø	Höhe
201-750 F	485	900

CNS-Müllsackhalter, mit Deckel und 3 Klemmen. Grundplatte fahrbar mit Fußbedienung.

Art.-Nr.	Ø	Höhe
201-751 F	485	900

CNS-Mülleimer mit Schwingdeckel, abnehmbarem Kopfteil, 2 Griffen, für 70 ltr. Müllsäcke.

Art.-Nr.	Länge	Breite	Höhe
201-752	400	300	715

BASTRA-Hocker



Chromnickelstahl Werkstoff-Nr. 1.4301, Oberfläche gebürstet. Ablageplatte allseitig abgekantet. Füße aus 30 x 30 mm Vierkantrohr mit Kunststoff-Fußplatten und umlaufender Verstrebung.

Art.-Nr.	Länge	Tiefe	Höhe
196-6452	430	430	500
196-6454	500	500	500

BASTRA-Hocker



Chromnickelstahl Werkstoff-Nr. 1.4301, Oberfläche gebürstet. Ablageplatte allseitig abgekantet. Füße aus 30 x 30 mm Vierkantrohr mit 4 gummbereiften Lenkrollen Ø 125 mm, mit 2 Feststellern, Gehäuse verzinkt.

Rollen auch mit Kunststoff- oder CNS-Gehäuse lieferbar.

Art.-Nr.	Länge	Tiefe	Höhe
196-6452 F	430	430	500
196-6454 F	500	500	500

Maße in mm

BASTRA Kleingeräte

Rund ums Zubehör

BASTRA-Schreibpult

Chromnickelstahl Werkstoff-Nr. 1.4301. Oberfläche gebürstet, in Wandausführung. Pult mit klappbarer Schreibauflage.

Auch in abschließbarer Ausführung lieferbar.



Art.-Nr.	Länge	Tiefe	Höhe
091-6012 W	600	400	180

BASTRA-Schreibpult

Chromnickelstahl Werkstoff-Nr. 1.4301. Oberfläche gebürstet, in Standausführung. Pult mit klappbarer Schreibauflage und unterem Ablageboden.

Auch in abschließbarer Ausführung lieferbar.

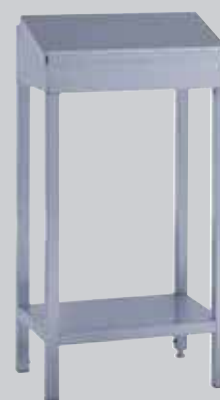

Art.-Nr.	Länge	Tiefe	Höhe
091-6012 S	600	400	1150

BASTRA-Schreibpult

Chromnickelstahl Werkstoff-Nr. 1.4301. Oberfläche gebürstet. Pult mit klappbarer Schreibauflage und unterem Ablageboden. Fahrbar mit 4 Gummi-Lenkrollen Ø 125 mm, mit 2 Feststellern. Gehäuse verzinkt.

Rollen auch mit Kunststoff- oder CNS-Gehäuse lieferbar.

Auch in abschließbarer Ausführung lieferbar.



Art.-Nr.	Länge	Tiefe	Höhe
091-6012 F	600	400	1150



MADE IN GERMANY



BASTRA Platten · Becken

In unterschiedlichen Formen, vielseitig verwendbar

- aus Edelstahl und Aluminium
- für die Theke und zum Transport
- konische oder gerade Form
- geschweißt oder gezogene Ausführungen

BASTRA Platten · Becken

In unterschiedlichen Formen, vielseitig verwendbar

BASTRA-CNS-Becken



Chromnickelstahl Werkstoff-Nr. 1.4301, Oberfläche hochglänzend mit Wulstrand, nahtlos gezogen. Hygienisch, pflegeleicht und absolut spülmaschinenfest. Dekorativ für die Theke, robust in der Produktion.

Art.-Nr.	Länge	Breite	Tiefe
152-6170	400	290	40
152-6172	400	290	80
152-6174	400	290	120
152-6176	510	340	40
152-6178	510	340	80
152-6180	510	340	120

BASTRA Platten · Becken

In unterschiedlichen Formen, vielseitig verwendbar

BASTRA-CNS-Becken



Chromnickelstahl Werkstoff-Nr. 1.4301, nahtlos gezogen, konische Form, mit Grifftrand, spülmaschinenfest und vielseitig verwendbar.

Art.-Nr.	Länge	Breite	Tiefe
152-6485	300	190	50

BASTRA-CNS-Becken



Chromnickelstahl Werkstoff-Nr. 1.4301, nahtlos gezogen, konische Form, mit Grifftrand, spülmaschinenfest und vielseitig verwendbar.

Art.-Nr.	Länge	Breite	Tiefe
152-6486	350	240	40

BASTRA-CNS-Becken



Chromnickelstahl Werkstoff-Nr. 1.4301, nahtlos gezogen, konische Form, mit Grifftrand, spülmaschinenfest und vielseitig verwendbar.

Art.-Nr.	Länge	Breite	Tiefe
152-6160	510	340	80

BASTRA-CNS-Auslagebecken



Chromnickelstahl Werkstoff-Nr. 1.4301, Oberfläche hochglänzend, nahtlos gezogen, konische Form, mit Grifftrand, zum Einlegen eines Chromnickelstahl-Abtropfsiebes.

Art.-Nr.	Länge	Breite	Tiefe
152-6170 Becken	400	290	40
201-6171-1 Sieb	350	240	15

Maße in mm

BASTRA Platten · Becken

In unterschiedlichen Formen, vielseitig verwendbar

BASTRA-CNS-Auslageplatten

Chromnickelstahl Werkstoff-Nr. 1.4301, Oberfläche hochglänzend. Dekorativ, hygienisch, pflegeleicht und absolut spülmaschinenfest. Ausführung mit geschweiftem Rand.



Art.-Nr.	Länge	Breite
150-6480 E	200	150
150-6500 E	300	160
150-6520 E	310	210
150-6540 E	340	240

BASTRA-CNS-Auslageplatten

Chromnickelstahl Werkstoff-Nr. 1.4301, Oberfläche hochglänzend. Dekorativ, hygienisch, pflegeleicht und absolut spülmaschinenfest. Ausführung mit geschweiftem Rand.

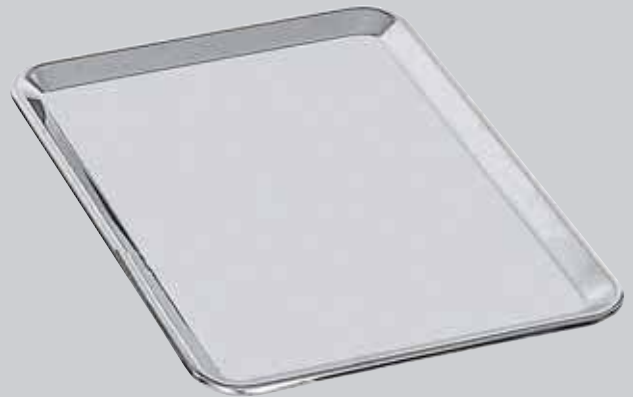

Art.-Nr.	Länge	Breite
150-6560 S	420	280

BASTRA-CNS-Auslageplatten

Aluminium mit silber-eloxierter Oberfläche (E6/EV1). Nahtlos gezogen, mit geschweiftem Rand.



Art.-Nr.	Länge	Breite
149-5508	200	150
149-5509	240	180
149-5510	300	160
149-5530	310	210
149-5550	340	240
149-5560	400	200
149-5570	420	280

BASTRA-CNS-Auslageplatten und Transportbleche

Chromnickelstahl Werkstoff-Nr. 1.4301, Oberfläche hochglänzend, nahtlos gezogen oder Ecken geschweißt und elektrolytisch poliert. Hygienisch, pflegeleicht und absolut spülmaschinenfest.



Art.-Nr.	Länge	Breite	Höhe	
164-6806	gezogen	600	400	25
164-6806 S	geschweißt	600	400	25

Maße in mm

BASTRA Platten · Becken

In unterschiedlichen Formen, vielseitig verwendbar

BASTRA-CNS-Auslagebecken



Chromnickelstahl Werkstoff-Nr. 1.4301, Oberfläche hochglänzend, nahtlos gezogen, konische Form, mit Grifftrand, zum Einlegen eines Chromnickelstahl-Abtropfsiebes 37 mm hoch und eines weißen Kunststoff-Brettes 40 mm hoch.

Art.-Nr.		Länge	Breite	Tiefe
152-6170	Becken	400	290	40
201-6171-2	Sieb	225	250	37
022-209	Ku.-Brett	125	250	40

BASTRA-Aluminium-Auslagebecken



Aluminium mit silber-eloxierter Oberfläche (E6/EV1). Konische Form mit flachem Grifftrand, nahtlos gezogen, zum Einlegen eines Chromnickelstahl-Abtropfsiebes.

Art.-Nr.		Länge	Breite	Tiefe
151-5655	Becken	505	260	50
201-5656-1	Sieb	455	205	15

BASTRA-Aluminium-Auslagebecken



Aluminium mit silber-eloxierter Oberfläche (E6/EV1). Konische Form mit flachem Grifftrand, nahtlos gezogen, zum Einlegen eines Chromnickelstahl-Abtropfsiebes 37 mm hoch und eines weißen Kunststoff-Brettes 40 mm hoch.

Art.-Nr.		Länge	Breite	Tiefe
151-5655	Becken	505	260	50
201-5666-1	Sieb	300	220	37
022-210	Ku.-Brett	150	220	40

BASTRA-Aluminium-Becken



Aluminium mit silber-eloxierter Oberfläche (E6/EV1). Konische Form mit flachem Grifftrand, nahtlos gezogen. Vielseitig verwendbar in Theken und zum Transport.

Art.-Nr.	Länge	Breite	Tiefe
151-5655	505	260	50

Maße in mm

BASTRA Platten · Becken

In unterschiedlichen Formen, vielseitig verwendbar

BASTRA-Aluminium-Becken

Aluminium mit silber-eloxierter Oberfläche (E6/EV1). Konische Form mit Wulstrand, nahtlos gezogen, zum Einsatz im Thekenbereich.



Art.-Nr.	Länge	Breite	Tiefe
151-5635	350	240	40

BASTRA-Aluminium-Becken

Aluminium mit silber-eloxierter Oberfläche (E6/EV1). Konische Form mit Wulstrand, nahtlos gezogen, zum Einsatz im Thekenbereich.



Art.-Nr.	Länge	Breite	Tiefe
151-5615	300	190	50

BASTRA-Aluminium-Becken

Aluminium mit silber-eloxierter Oberfläche (E6/EV1). Konische Form mit Wulstrand, nahtlos gezogen, mit eingepprägter Bodenverstärkung. Zur Verwendung als Thekenauslage- oder Transportbecken.



Art.-Nr.	Länge	Breite	Tiefe
151-927	760	270	50

BASTRA-Aluminium-Auslageplatten

Aluminium silberfarbig (E6/EV1) eloxiert oder Chromnickelstahl Werkstoff-Nr. 1.4301, Oberfläche hochglänzend, nahtlos gezogen.



Art.-Nr.	Länge	Breite	Tiefe
149-5650 Alu	500	250	20
149-5660 Alu	600	300	20
150-6955 CNS	500	250	20
150-6960 CNS	600	300	20

Maße in mm



MADE IN GERMANY



BASTRA Glyzerinbadkochkessel · Hockerkocher

Ideale Kochgeräte zur Herstellung von Suppen, Gulasch und sonstigen Kochgerichten

- runde oder eckige Ausführung
- Elektrohockerkocher

BASTRA Glyzerinbadkochkessel · Hockerkocher

Ideale Kochgeräte zur Herstellung von Suppen, Gulasch und sonstigen Kochgerichten

BASTRA-Glyzerinbadkochkessel

Das ideale Kochgerät zur Herstellung von Suppen, Gulasch und sonstigen Kochgerichten sowie zum Auslassen von Fett. Ein preisgünstiges Zusatzgerät für Fleischerei-, Imbiss- und sonstige Küchenbetriebe.

Selbsttragende Konstruktion, aus hochwertigem Chromnickelstahl Werkstoff-Nr. 1.4301, Oberfläche gebürstet. Fahrbar mit 4 Lenkrollen, davon 2 feststellbar.

Doppelwandiger, hygienischer und pflegeleichter Kesseleinsatz, fugenlos verschweißt, mit doppelwandigem Deckel und Deckelscharnier.

Innenkessel rundum mit Vollisolierung.

Mit Ablasshahn R 1 1/4" in Neusilber-verchromter Ausführung.

Steuerung über Microprozessor MC 40 mit Vorwahl- und Arbeitszeit, vertieft in der Vorderfront eingebaut.

Steckerfertige Ausführung mit 3 m langem Anschlusskabel und CEE-Form-Stecker 16 A.



Art.-Nr.	330-KDN 200 F
Kesselinhalt	200 ltr.
Kesseltiefe	530
Innendurchmesser	700
Breite	850
Tiefe	1043
Höhe	940
Elektroanschluss	400 V 3-N
Anschlusswert	11 kW

BASTRA-Glyzerinbadkochkessel

Selbsttragende Konstruktion, aus hochwertigem Chromnickelstahl Werkstoff-Nr. 1.4301, Oberfläche gebürstet. Fahrbar mit 4 Lenkrollen, davon 2 feststellbar.

Doppelwandiger, hygienischer und pflegeleichter Kesseleinsatz, fugenlos verschweißt, mit doppelwandigem Deckel und Deckelscharnier.

Innenkessel rundum mit Vollisolierung.

Mit Ablasshahn R 1 1/4" in Neusilber-verchromter Ausführung.

Doppelmantel mit hochwertigem Glycerin als Wärmeübertragungsmedium gefüllt. Direktbeheizung über Elektro-Schraubrohrheizkörper aus Chromnickelstahl mit Thermostat. Einstellbereich 50-220° C.

Steckerfertige Ausführung mit 3 m langem Anschlusskabel und CEE-Form-Stecker 16 A.



Art.-Nr.	330-KDN 120 GF
Kesselinhalt	120 ltr.
Kesseltiefe	530
Innendurchmesser	550
Breite	700
Tiefe	891
Höhe	940
Elektroanschluss	400 V 3-N
Anschlusswert	8 kW

Maße in mm

BASTRA Glyzerinbadkochkessel · Hockerkocher

Ideale Kochgeräte zur Herstellung von Suppen, Gulasch und sonstigen Kochgerichten

BASTRA-Glyzerinbadkochkessel



Chromnickelstahl Werkstoff-Nr. 1.4301, Oberfläche glasperlengestrahlt.

Doppelmantel mit hochwertigem Glycerin als Wärmeübertragungsmedium gefüllt. Direktbeheizung über Elektro-Schraubrohrheizkörper aus Chromnickelstahl mit Thermostat, Einstellbereich 50-220° C.

Mit 2 isolierten Tragegriffen, Schauglas für den Glycerinstand, Nachfüllstutzen für Glycerin und Sicherheitsüberdruckrohr.

Zur schnellen Entleerung mit 5/4" Ablaufhahn.

Unterbau mit Kreuzverstrebung und 4 höhenverstellbaren Füßen.

Steckerfertige Ausführung mit 3 m langem Anschlusskabel und CEE-Form-Stecker 16 A.

Art.-Nr.	330-KDN 120	330-KDN 150
Kesselinhalt	120 ltr.	150 ltr.
Kesseltiefe	510	510
Innendurchmesser	540	610
Außendurchmesser	610	680
Gesamthöhe	860	860
Glycerinfüllung	32 ltr.	37 ltr.
Elektroanschluss	400 V 3-N	400 V 3-N
Anschlusswert	8 kW	11 kW

BASTRA-Glyzerinbadkochkessel



Chromnickelstahl Werkstoff-Nr. 1.4301, Oberfläche glasperlengestrahlt.

Doppelmantel mit hochwertigem Glycerin als Wärmeübertragungsmedium gefüllt. Direktbeheizung über Elektro-Schraubrohrheizkörper aus Chromnickelstahl mit Thermostat, Einstellbereich 50-220° C.

Mit 2 isolierten Tragegriffen, Schauglas für den Glycerinstand, Nachfüllstutzen für Glycerin und Sicherheitsüberdruckrohr.

Zur schnellen Entleerung mit 5/4" Ablaufhahn.

Unterbau mit Kreuzverstrebung. Fahrbare Ausführung mit 4 gummi-bereiften Lenkrollen Ø 125 mm und 2 Feststellern.

Steckerfertige Ausführung mit 3 m langem Anschlusskabel und CEE-Form-Stecker 16 A.

Art.-Nr.	330-KDN 120 F	330-KDN 150 F
Kesselinhalt	120 ltr.	150 ltr.
Kesseltiefe	510	510
Innendurchmesser	540	610
Außendurchmesser	610	680
Gesamthöhe	860	860
Glycerinfüllung	32 ltr.	37 ltr.
Elektroanschluss	400 V 3-N	400 V 3-N
Anschlusswert	8 kW	11 kW

Maße in mm

BASTRA Glyzerinbadkochkessel · Hockerkocher

Ideale Kochgeräte zur Herstellung von Suppen, Gulasch und sonstigen Kochgerichten

BASTRA-Elektro-Hockerkocher

Chromnickelstahl Werkstoff-Nr. 1.4301, Oberfläche glasperlengestrahlt.
Eckige Ausführung mit 4 höhenverstellbaren Füßen.
Kochplatten - Ø 400 mm, Heizleistung 3-stufig regulierbar.
Anschlusswert 5 kW, 400 V 3-N, 50 Hz.
Anschlussfertig mit Anschlusskabel und CEE-Form-Stecker 16 A.



Art.-Nr.	Länge	Breite	Höhe
221-95	485	485	560



MADE IN GERMANY



BASTRA Bäckerei- und Konditoreizubehör

Zur besseren Präsentation der Produkte

- Verkaufstheken
- Transportwagen
- Ausstellbleche
- Messerabstreifer

BASTRA Bäckerei- und Konditoreizubehör

Zur besseren Präsentation der Produkte

BASTRA-Mobile-Verkaufstheke

Aluminiumprofile, 25 x 25 mm, champagnerfarbig eloxiert. Mit oder ohne 3-seitiger Acrylglasverkleidung. Die Verkleidung ist zu Reinigungszwecken mühelos abnehmbar. Zur besseren Präsentation der Produkte sind die Einschub-Winkelpaare 10° geneigt und in einem Abstand von 100 mm angebracht. Passend für Bleche von 600 x 400 mm. Mit 4 gummibereiteten Lenkrollen Ø 125 mm davon 2 mit Feststellern, Gehäuse verzinkt.

Quereinschub = Breitseite zum Beschicken.

mit klarer Acrylglas-Verkleidung

Art.-Nr.	Länge	Breite	Höhe	Etagenanzahl
117-42 GPSB	450	680	1400	9
117-43 GPSB	450	680	1700	12

ohne Acrylglas-Verkleidung

Art.-Nr.	Länge	Breite	Höhe	Etagenanzahl
117-42 GSB	450	680	1400	9
117-42 GSB	450	680	1700	12



BASTRA-Mobile-Verkaufstheke

Aluminiumprofile, 25 x 25 mm, champagnerfarbig eloxiert. Mit oder ohne 3-seitiger Acrylglasverkleidung. Die Verkleidung ist zu Reinigungszwecken mühelos abnehmbar. Zur besseren Präsentation der Produkte sind die Einschub-Winkelpaare 10° geneigt und in einem Abstand von 100 mm angebracht. Passend für Bleche von 600 x 400 mm. Mit 4 gummibereiteten Lenkrollen Ø 125 mm davon 2 mit Feststellern, Gehäuse verzinkt.

Längseinschub = Schmalseite zum Beschicken.

mit klarer Acrylglas-Verkleidung

Art.-Nr.	Länge	Breite	Höhe	Etagenanzahl
117-42 GPS	650	480	1400	9
117-43 GPS	650	480	1700	12

ohne Acrylglas-Verkleidung

Art.-Nr.	Länge	Breite	Höhe	Etagenanzahl
117-42 GS	650	480	1400	9
117-42 GS	650	480	1700	12

Maße in mm



BASTRA Bäckerei- und Konditoreizubehör

Zur besseren Präsentation der Produkte

BASTRA-Ladentransportwagen



Aluminiumprofile 25 x 25 mm, silber-eloxiert (E6/EV1). Fahrgestell mit 4 gummbereiften Lenkrollen Ø 125 mm, davon 2 mit Feststellern, Gehäuse verzinkt. Passend für genormte Bleche oder Sturzkasten 600 x 400 mm oder 590 x 390 mm.

Art.-Nr.	Länge	Breite	Höhe	Etagen- abstand	Etagen- anzahl
117-39 A	640	460	900	100	6
117-42 A	640	460	1400	100	11
117-43 A	640	460	1700	100	15
117-44 A	640	460	1700	80	17
117-45 A	640	460	1950	80	20

BASTRA-Wandschragen

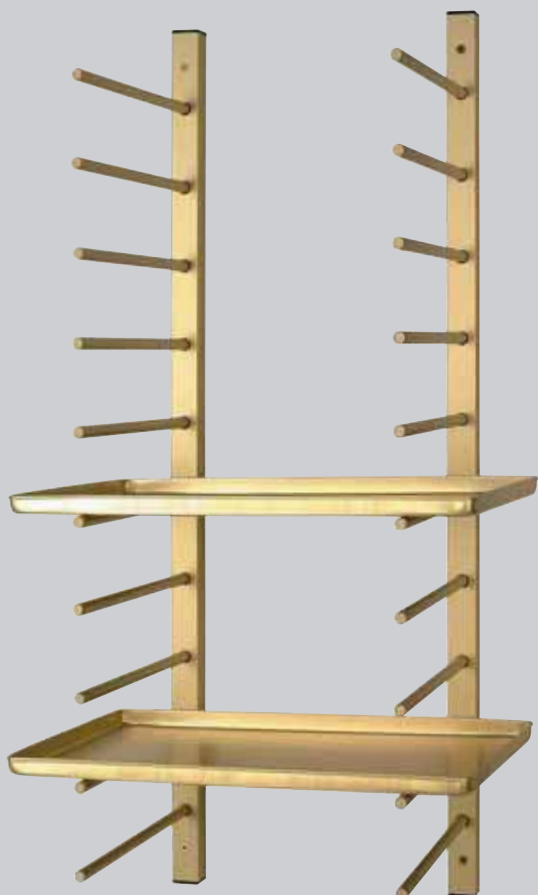

Aluminium-Vierkantprofil 40 x 40 mm, mit jeweils 10 Sprossen, Länge 400 mm, im Abstand von 110 mm, ideal für Laden und Backstube.

silber eloxiert

Art.-Nr.	Höhe
238-3750	starr 1200
238-3751	schwenkbar 1200

champagner eloxiert

Art.-Nr.	Höhe
238-3750 CH	starr 1200
238-3751 CH	schwenkbar 1200

Maße in mm

BASTRA Bäckerei- und Konditoreizubehör

Zur besseren Präsentation der Produkte

BASTRA-Ausstellbleche, Randhöhe 25 mm

Aluminium, nahtlos gezogen, vierseitiger Rand mit Randverstärkung.

Art.-Nr.		Länge	Breite
163-800	gebeizt (E6)	300	200
163-802	gebeizt (E6)	400	250
163-804	gebeizt (E6)	480	320
163-806	gebeizt (E6)	600	400

Art.-Nr.		Länge	Breite
163-800 S	silber eloxiert (E6 / EV1)	300	200
163-802 S	silber eloxiert (E6 / EV1)	400	250
163-804 S	silber eloxiert (E6 / EV1)	480	320
163-806 S	silber eloxiert (E6 / EV1)	600	400



BASTRA-Ausstellbleche, Randhöhe 25 mm

Aluminium, nahtlos gezogen, vierseitiger Rand mit Randverstärkung.

Art.-Nr.		Länge	Breite
163-800 NS	neusilber-eloxiert (E6 / EV2)	300	200
163-802 NS	neusilber-eloxiert (E6 / EV2)	400	250
163-804 NS	neusilber-eloxiert (E6 / EV2)	480	320
163-806 NS	neusilber-eloxiert (E6 / EV2)	600	400

Art.-Nr.		Länge	Breite
163-800 CH	champagner-eloxiert (E6 / EV3-2)	300	200
163-802 CH	champagner-eloxiert (E6 / EV3-2)	400	250
163-804 CH	champagner-eloxiert (E6 / EV3-2)	480	320
163-806 CH	champagner-eloxiert (E6 / EV3-2)	600	400



BASTRA-Ausstellbleche, Randhöhe 25 mm

Aluminium, nahtlos gezogen, vierseitiger Rand mit Randverstärkung.

Art.-Nr.		Länge	Breite
163-800 G	gold-eloxiert (E6 / EV3)	300	200
163-802 G	gold-eloxiert (E6 / EV3)	400	250
163-804 G	gold-eloxiert (E6 / EV3)	480	320
163-806 G	gold-eloxiert (E6 / EV3)	600	400



BASTRA-Ausstellblech, Randhöhe 10 mm

Aluminium, nahtlos gezogen, dreiseitiger Rand mit Randverstärkung, eine Längsseite von 400 mm nach unten abgekantet.

Art.-Nr.		Länge	Breite
163-818	gebeizt E6	400	280
163-818 S	silber-eloxiert E6 / EV1	400	280
163-818 NS	neusilber-eloxiert E6 / EV2	400	280
163-818 CH	champagner-eloxiert E6 / EV2-3	400	280
163-818	gold-eloxiert E6 / EV3	400	280



Maße in mm

BASTRA Bäckerei- und Konditoreizubehör

Zur besseren Präsentation der Produkte

BASTRA-Ausstellbleche, Randhöhe 10 mm



Aluminium, nahtlos gezogen, vierseitiger Rand mit Randverstärkung. Alternativ auch 4-seitig offen lieferbar. Preis auf Anfrage.

Art.-Nr.		Länge	Breite
163-817	gebeizt E6	400	300
163-807	gebeizt E6	600	400
163-817 S	silber-eloxiert E6 / EV1	400	300
163-807 S	silber-eloxiert E6 / EV1	600	400

BASTRA-Ausstellbleche, Randhöhe 10 mm



Aluminium, nahtlos gezogen, vierseitiger Rand mit Randverstärkung.

Art.-Nr.		Länge	Breite
163-817 NS	neusilber-eloxiert E6 / EV2	400	300
163-807 NS	neusilber-eloxiert E6 / EV2	600	400
163-817 CH	champagner-eloxiert E6 / EV3-2	400	300
163-807 CH	champagner-eloxiert E6 / EV3-2	600	400
163-817 G	gold-eloxiert E6 / EV3	400	300
163-807 G	gold-eloxiert E6 / EV3	600	400

BASTRA-Ausstellbleche, Randhöhe 10 mm



Aluminium, nahtlos gezogen, vierseitiger Rand.

Art.-Nr.		Länge	Breite
163-801	gebeizt E6	300	200
163-803	gebeizt E6	400	250
163-805	gebeizt E6	480	320
163-801 S	silber-eloxiert E6 / EV1	300	200
163-803 S	silber-eloxiert E6 / EV1	400	250
163-805 S	silber-eloxiert E6 / EV1	480	320
163-801 CH	champagner-eloxiert E6 / EV3-2	300	200
163-803 CH	champagner-eloxiert E6 / EV3-2	400	250
163-805 CH	champagner-eloxiert E6 / EV3-2	480	320
163-801 G	gold-eloxiert E6 / EV3	300	200
163-803 G	gold-eloxiert E6 / EV3	400	250
163-805 G	gold-eloxiert E6 / EV3	480	320

BASTRA-Messerabstreifbehälter



Chromnickelstahl Werkstoff-Nr. 1.4301, mit eingesetztem Wasserbehälter. Deckel mit Abstreifschlitz. Der Behälter ist elektrisch beheizbar mit einer Betriebstemperatur von ca. 65°C. Ausführung für den Thekenbau. Oberflächen hochglanz-poliert.

Art.-Nr.	Ø	Höhe
234-6679 E	120	220

Maße in mm

BASTRA Betriebseinrichtungen

Von A bis Z

Artikel	Seite	Artikel	Seite
Abhängeregale	26	Maschinentisch	9
Abhängeständer	27	Mengmulde	59
Abhängetransportwagen	58	Messerabstreifbehälter	84
Ablagetische	9	Messerhalter	62-63
Abräumwagen	51-54	Messer-Scheiben-Tüllenhalter	63
Abwiegeschaufeln	65	Messer-und Hackbeilhalter	63
Arbeitstische	8	Mobile Verkaufstheke	81
Ausgussbecken	38	Mülleimer	68
Ausgussbeckenkombinationen	34	Müllsackhalter	68
Auslagebecken	72, 74		
Auslageplatten	73, 75	Packtische	8
Ausstellbleche	83-84	Papierkorb	38
Automatische Durchlaufkistenwaschmaschine	44	Plattformwagen	55
Baukastensystem-Regale	12-22	Rauchstöcke	56
Becken, Alu	74-75	Rauchstockwagen	56
Becken, CNS	72	Rauchstockwaschmaschine	45
Beistelltische	9	Regale Typ 050, Alu	24
Beschickungswagenwaschmaschine	45	Regale Typ 054, CNS	23
Bindfadendose	66	Regalsystem 030 / 035 Einbauplan	18
Bratwannen	62	Regalsystem 030, Alu	13-14
		Regalsystem 035, CNS	15-17
Desinfektionsmittel-Spender	38	Regalsystem 060, CNS-Schwerlast	21-22
Desinfektionswanne	43	Regalsystem 070, Alu-Schwerlast	19-20
Durchlaufsohlenreinigungsmaschine	40-41		
Durchschubkistenwaschmaschine	44	Seifenspender	38
Doppelstufen-Arbeitstisch	6	Scheibhalter	63
		Schinkeneinziehgerät	67
Elektro-Hockerkocher	79	Schinkenkocher, CNS	61
Eurokastenregal-System, CNS	25	Schlauchhalter	64
		Schneidplatten	11
Fettabheber	67	Schöpfer	65
Fettseiher	67	Schrantische	47
Fleisch-Abhängeregale	26	Schreibpulte	69
Fleischbecken	62	Schürzenbügel	43
Fleischgehänge	28-29	Schürzenwaschplatz	43
Fülltische	8	Schwerlastregalsysteme	19-22
		Servierwagen	51
Gastronorm-Abräumwagen	51	S-Haken	67
Garderobenschränke	49	Sohlenreinigungsmaschine	40-42
Gewerbe-Spülschränke	37	Spülschränke	37
Gewerbe-Spültische	35-36	Spültische	35-36
Gewürzborde	64	Sterilisationsbecken	31
Glyzerinbadkochkessel	77-78	Stiefelreinigungsmaschine	41
		Stufenarbeitstische	5
Hackbeilhalter	63		
Hackblöcke	9-10	Tischplatten	10
Händedesinfektion	42	Transportbleche	73
Hängeschränke	47	Transportrolli für Euro-Kästen	55
Hakenleiste	64	Transportwagen	54
Handtuch-Spender	38	Transportwagen für Euro-Kästen	55
Handwaschbecken	32	Tüllenhalter	63
Handwaschbecken-Ausgussbeckenkombination	34		
Hochschränke	48	Universal-Tische	6
Hocker	68		
Höhenverstellung f. Tische	6	Verstellschienen	29
Hygienewand	33	Vierkant-Pressform	61
Hygieneschleuse	39-40		
		Wandschragen	82
Kistenwaschmaschine	44	Wandborde	29
Kunststoff-Schneidplatten	11	Wandhängeschränke	47
Kochkessel, Glyzerinbad	77-78	Wandkonsolen	10
Kompakt-Hygieneschleuse	39	Wannenwagen	56
Konsolen	28-29	Waschmaschine für Beschickungswagen	45
Kühlbecken	59	Waschmaschine für Rauchstöcke	45
		Waschplatz für Schürzen und Stiefel	43
Ladentransportwagen	51-53, 82	Wulstrandtische	7
Leberkäsformen	62	Wurstabhängewagen	57
		Wurstfülltrichter	66
		Wurstgehänge	28-29
		Wurstheber	66



MADE IN GERMANY

BASTRA Preisliste Betriebseinrichtungen

gültig ab August 2009



Geräte



Regalsysteme



Hygienetechnik

Tische · Schneidplatten

Stufenarbeitstische	4
Doppelstufen-Arbeitstisch	4
Höhenverstellung f. Tische	5
Universal-Tische	5
Wulstrandtische	5
Fülltische	5
Packtische	5
Arbeitstische	6
Maschinentisch	6
Ablagetische	6
Beistelltische	6
Hackblöcke	7
Tischplatten	7
Wandkonsolen	8
Kunststoff-Schneidplatten	8
Schneidplatten	8

Regale · Fleisch und Wurstgehänge · Wandborde

Schwerlastregalsysteme	9
Regalsystem 070, Alu-Schwerlast	9
Regalsystem 060, CNS-Schwerlast	13
Regale Typ 054, CNS	17
Regale Typ 050, Alu	20
Eurokastenregal-System, CNS	23
Abhängeregale	24
Fleisch-Abhängeregale	24
Abhängeständer	24
Wurstgehänge	25
Fleischgehänge	25
Wandborde	25
Verstellschienen	26
Konsolen	26
Baukastensystem-Regale	27

Regalsystem 030, Alu	27
Regalsystem 035, CNS	28
Regalsystem 030 / 035 Einbauplan	29

Hygienetechnik

Sterilisationsbecken	30
Handwaschbecken	30
Hygienewand	30
Ausgussbeckenkombinationen	30
Handwaschbecken-Ausgussbeckenkombinationen	30
Gewerbe-Spültische	31
Spültische	31
Gewerbe-Spülschränke	32
Spülschränke	32
Seifen- und Desinfektionsmittel-Spender	32
Handtuch-Spender	32
Papierkorb	33
Ausgussbecken	33
Kompakt-Hygieneschleuse	33
Hygieneschleuse	33
Durchlaufsohlenreinigungsmaschine	33
Sohlenreinigungsmaschine	34
Stiefelreinigungsmaschine	34
Händedesinfektion	34
Desinfektionsmittelspender	34
Desinfektionswanne	35
Schürzenwaschplatz	35
Waschplatz für Schürzen und Stiefel	35
Schürzenbügel	35
Kistenwaschmaschine	35
Durchschubkistenwaschmaschinen	35
Automatische Durchlaufkistenwaschmaschine	35
Beschickungswagenwaschmaschine	36
Waschmaschine für Beschickungswagen	36
Rauchstockwaschmaschine	36
Waschmaschine für Rauchstöcke	36

Inhaltsverzeichnis

Wir liefern auf der Grundlage unserer allgemeinen Liefer- und Zahlungsbedingungen, sowie unserer Zusatzbedingungen für die Durchführung von Montagen und Reparaturen, in ihrer jeweils gültigen Fassung. Unsere Liefer- und Zahlungsbedingungen finden Sie zur Ansicht und zum Download auf www.bastra.de. Auf Wunsch schicken wir Ihnen auch gerne einen Ausdruck zu.



MADE IN GERMANY

Schränke

Schranktische	37
Hängeschränke	37
Wandhängeschränke	37
Hochschränke	37
Garderobenschränke	38

Transportgeräte

Servierwagen	39
Gastronorm-Abräumwagen	39
Ladentransportwagen	39
Abräumwagen	39
Transportwagen	39
Transportwagen für Euro-Kästen	40
Transportrolli für Euro-Kästen	41
Plattformwagen	41
Rauchstockwagen	41
Rauchstöcke	41
Wannenwagen	41
Wurstabhängewagen	41
Abhängetransportwagen	41
Mengmulde	41
Kühlbecken	41

Kleingeräte

Schinkenkocher, CNS	42
Vierkant-Pressform	42
Leberkäsformen	42
Bratwannen	42
Fleischbecken	42
Hackbeilhalter	42
Messerhalter	42
Scheibenhalter	42
Messer-und Hackbeilhalter	42
Tüllenhalter	42
Messer-Scheiben-Tüllenhalter	43
Gewürzborde	43

Hakenleiste	43
Schlauchhalter	43
Schöpfer	43
Abwiegeschaukeln	43
Wurstheber	44
Wurstfülltrichter	44
Bindfadendose	44
S-Haken	44
Fettseier	44
Fettabheber	44
Schinkeneinziehgerät	44
Müllsackhalter	45
Mülleimer	45
Hocker	45
Schreibpulte	45

Platten · Becken

Becken, CNS	46
Auslagebecken	46
Auslageplatten	46
Transportbleche	46
Auslagebecken	47
Becken, Alu	47
Auslageplatten	47

Glyzerinbadkochkessel · Hockerkocher

Glyzerinbadkochkessel	48
Kochkessel, Glyzerinbad	48
Elektro-Hockerkocher	48

Bäckerei- und Konditoreizubehör

Mobile Verkaufstheke	49
Ladentransportwagen	49
Wandschragen	49
Ausstellbleche	50
Messerabstreifbehälter	51

BASTRA Tische

Für vielfältigen Einsatz

	Best.-No.	Bruttopreis EURO
Alu-Stufenarbeitstisch mit Ablagerost (Preise inkl. Kunststoffplatte)		
1500 x 700 x 850 mm	011-006-1 R	695,00
2000 x 700 x 850 mm	011-006-3 R	795,00
1500 x 900 x 850 mm	011-001-1 R	775,00
2000 x 900 x 850 mm	011-001-3 R	897,00
Alu-Stufenarbeitstisch mit Ablageboden (Preise inkl. Kunststoffplatte)		
1500 x 700 x 850 mm	011-006-1 B	720,00
2000 x 700 x 850 mm	011-006-3 B	845,00
1500 x 900 x 850 mm	011-001-1 B	815,00
2000 x 900 x 850 mm	011-001-3 B	950,00
CNS-Stufenarbeitstisch mit Ablagerost (Preise inkl. Kunststoffplatte)		
1500 x 700 x 850 mm	015-7006-1 RH	930,00
2000 x 700 x 850 mm	015-7006-3 RH	1025,00
1500 x 900 x 850 mm	015-7001-1 RH	1035,00
2000 x 900 x 850 mm	015-7001-3 RH	1170,00
CNS-Stufenarbeitstisch mit Ablageboden (Preise inkl. Kunststoffplatte)		
1500 x 700 x 850 mm	015-7006-1 BH	920,00
2000 x 700 x 850 mm	015-7006-3 BH	1045,00
1500 x 900 x 850 mm	015-7001-1 BH	1070,00
2000 x 900 x 850 mm	015-7001-3 BH	1235,00
CNS-Doppelstufen-Arbeitstisch mit Ablagerost (Preise inkl. Kunststoffplatte)		
2000 x 1000 x 850 mm	015-7003-3 RH	1610,00
2400 x 1000 x 850 mm	015-7003-5 RH	2260,00
3000 x 1000 x 850 mm	015-7003-7 RH	2595,00
2000 x 1200 x 850 mm	015-7005-3 RH	2595,00 2085,00
2400 x 1200 x 850 mm	015-7005-5 RH	2205,00
3000 x 1200 x 850 mm	015-7005-7 RH	3095,00

BASTRA Tische

Für vielfältigen Einsatz

	Best.-No.	Bruttopreis EURO
CNS-Universal-Tisch mit Ablagerost (Preise inkl. Kunststoffplatte)		
1500 x 700 x 850 mm	015-7025-1	1100,00
2000 x 700 x 850 mm	015-7025-3	1265,00
Höhenverstellung für Tisch	015-VM 150	2860,00
CNS-Wulstrandtisch mit Ablageboden		
1500 x 900 x 850 mm	015-7018-1 B	1385,00
2000 x 900 x 850 mm	015-7018-3 B	1525,00
CNS-Wulstrandtisch mit Ablagerost		
1500 x 900 x 850 mm	015-7018-1 R	1365,00
2000 x 900 x 850 mm	015-7018-3 R	1480,00
Alu-Wulstrandtisch mit Ablageboden		
1500 x 900 x 850 mm	011-018-1 B	865,00
2000 x 900 x 850 mm	011-018-3 B	950,00
Alu-Wulstrandtisch mit Ablagerost		
1500 x 900 x 850 mm	011-018-1 R	790,00
2000 x 900 x 850 mm	011-018-3 R	860,00
CNS-Fülltisch mit Ablagerost		
1500 x 900 x 850 mm	015-7008-1 R	1180,00
2000 x 900 x 850 mm	015-7008-3 R	1345,00
CNS-Fülltisch mit Ablageboden		
1500 x 900 x 850 mm	015-7008-1 B	1110,00
2000 x 900 x 850 mm	015-7008-3 B	1325,00
Alu-Packtisch mit Ablageboden		
1200 x 700 x 850 mm	011-AT 2	475,00
1500 x 700 x 850 mm	011-AT 4	480,00
1800 x 700 x 850 mm	011-AT 6	550,00
2000 x 700 x 850 mm	011-AT 8	605,00

BASTRA Tische

Für vielfältigen Einsatz

	Best.-No.	Bruttopreis EURO
CNS-Arbeitstisch mit 3-seitiger Verstrebung		
1200 x 600 x 850 mm	016-69-1200 H	570,00
1500 x 600 x 850 mm	016-69-1500 H	605,00
1800 x 600 x 850 mm	016-69-1800 H	635,00
2000 x 600 x 850 mm	016-69-2000 H	650,00
1200 x 700 x 850 mm	016-70-1200 H	650,00
1500 x 700 x 850 mm	016-70-1500 H	675,00
1800 x 700 x 850 mm	016-70-1800 H	660,00
2000 x 700 x 850 mm	016-70-2000 H	680,00
CNS-Arbeitstisch mit Ablageboden		
1200 x 600 x 850 mm	016-71-1200 H	600,00
1500 x 600 x 850 mm	016-71-1500 H	675,00
1800 x 600 x 850 mm	016-71-1800 H	730,00
2000 x 600 x 850 mm	016-71-2000 H	765,00
1200 x 700 x 850 mm	016-72-1200 H	655,00
1500 x 700 x 850 mm	016-72-1500 H	715,00
1800 x 700 x 850 mm	016-72-1800 H	780,00
2000 x 700 x 850 mm	016-72-2000 H	830,00
CNS-Maschinentisch		
680 x 680 x 850 mm	019-6872	585,00
850 x 850 x 850 mm	019-6876	740,00
Alu-Beistelltisch		
600 x 500 x 850 mm	041-BT 2	157,00
880 x 500 x 850 mm	041-BT 4	179,00
1130 x 500 x 850 mm	041-BT 6	208,00
1380 x 500 x 850 mm	041-BT 8	210,00
1880 x 500 x 850 mm	041-BT 10	235,00
880 x 600 x 850 mm	041-BT 11	230,00
1130 x 600 x 850 mm	041-BT 12	300,00
1380 x 600 x 850 mm	041-BT 14	315,00
1880 x 600 x 850 mm	041-BT 16	385,00

BASTRA Tische

Für vielfältigen Einsatz

	Best.-No.	Bruttopreis EURO
CNS-Beistelltisch		
600 x 500 x 850 mm	045-GBT 2	250,00
880 x 500 x 850 mm	045-GBT 4	270,00
1130 x 500 x 850 mm	045-GBT 6	295,00
1380 x 500 x 850 mm	045-GBT 8	320,00
1880 x 500 x 850 mm	045-GBT 10	410,00
880 x 600 x 850 mm	045-GBT 11	360,00
1130 x 600 x 850 mm	045-GBT 12	405,00
1380 x 600 x 850 mm	045-GBT 14	450,00
1880 x 600 x 850 mm	045-GBT 16	565,00
CNS-Hackblock mit Weißbuche-Hackblock (Blockhöhe 150 mm)		
400 x 400 x 850 mm	018-6128	645,00
500 x 500 x 850 mm	018-6129	745,00
600 x 600 x 850 mm	018-6130	985,00
CNS-Hackblock mit Kunststoff-Hackblock (Blockhöhe 100 mm)		
400 x 400 x 850 mm	018-6128 K	435,00
500 x 500 x 850 mm	018-6129 K	540,00
600 x 600 x 850 mm	018-6130 K	645,00
CNS-Tischplatten		
1000 x 600 mm	093-112-1000	375,00
1200 x 600 mm	093-112-1200	415,00
1400 x 600 mm	093-112-1400	460,00
1600 x 600 mm	093-112-1600	500,00
1800 x 600 mm	093-112-1800	565,00
2000 x 600 mm	093-112-2000	645,00
1000 x 700 mm	093-113-1000	410,00
1200 x 700 mm	093-113-1200	460,00
1400 x 700 mm	093-113-1400	505,00
1600 x 700 mm	093-113-1600	550,00
1800 x 700 mm	093-113-1800	620,00
2000 x 700 mm	093-113-2000	710,00

BASTRA Tische

Für vielfältigen Einsatz

	Best.-No.	Bruttopreis EURO
CNS-Wandkonsolen		
600 mm lang	095-706 K	40,00
700 mm lang	095-707 K	43,00
Kunststoff-Schneideplatten, (weiß 30 mm stark)		
1000 x 300 mm	022-100-030-3	78,50
1000 x 400 mm	022-100-040-3	100,00
1500 x 300 mm	022-150-030-3	115,00
1500 x 400 mm	022-150-040-3	145,00
Kunststoff-Schneideplatten (weiß mit Füßen und geraden Kanten)		
500 x 250 x 20 mm	022-050-025-2-3	51,00
500 x 300 x 20 mm	022-050-030-2-3	55,00
600 x 300 x 20 mm	022-060-030-2-3	59,00
600 x 400 x 30 mm	022-060-040-3-3	86,00
Kunststoff-Schneideplatten (weiß mit Füßen und abgerundeten Kanten)		
440 x 290 x 15 mm	022-044-029-1-3	51,00

BASTRA Regale · Fleisch- und Wurstgehänge · Wandborde

Flexibler Einsatz in Kühl- und Lagerräumen aller Art

	Best.-No.	Bruttopreis EURO
Aluminium-Schwerlastregalsystem 070 (mit 4 Auflagesprossen)		
Regalleiter		
Höhe 1800 mm bei Verwendung mit Diagonalkreuz		
Tiefe		
550 mm	070-1800 550	205,00
650 mm	070-1800 650	210,00
750 mm	070-1800 750	215,00
850 mm	070-1800 850	225,00
950 mm	070-1800 950	230,00
1050 mm	070-1800 1050	250,00
bei Verwendung mit 4 Längsverbindern		
Tiefe		
550 mm	070-1800 550.1	260,00
650 mm	070-1800 650.1	265,00
750 mm	070-1800 750.1	265,00
850 mm	070-1800 850.1	280,00
950 mm	070-1800 950.1	285,00
1050 mm	070-1800 1050.1	300,00
Diagonalstreben alle Längen Art.-Nr. 034-.... + Längenangabe		20,00
Längsverbinder alle Längen Art.-Nr. 070-L.... + Längenangabe (je Grundregal 4 Stück)		23,00
Regalrost		
Tiefe 550 mm		
Länge		
600 mm	070-R 0600 550	58,00
800 mm	070-R 0800 550	72,00
900 mm	070-R 0900 550	82,00
1000 mm	070-R 1000 550	86,00
1200 mm	070-R 1200 550	98,00
1400 mm	070-R 1400 550	118,00
1500 mm	070-R 1500 550	120,00

BASTRA Regale · Fleisch- und Wurstgehänge · Wandborde

Flexibler Einsatz in Kühl- und Lagerräumen aller Art

	Best.-No.	Bruttopreis EURO
Tiefe 650 mm		
Länge		
600 mm	070-R 0600 650	64,00
800 mm	070-R 0800 650	77,00
900 mm	070-R 0900 650	88,00
1000 mm	070-R 1000 650	92,00
1200 mm	070-R 1200 650	106,00
1400 mm	070-R 1400 650	127,00
1500 mm	070-R 1500 650	131,00
Tiefe 750 mm		
Länge		
600 mm	070-R 0600 750	70,00
800 mm	070-R 0800 750	82,00
900 mm	070-R 0900 750	94,00
1000 mm	070-R 1000 750	98,00
1200 mm	070-R 1200 750	114,00
1400 mm	070-R 1400 750	136,00
1500 mm	070-R 1500 750	142,00
Tiefe 850 mm		
Länge		
600 mm	070-R 0600 850	74,00
800 mm	070-R 0800 850	87,00
900 mm	070-R 0900 850	98,00
1000 mm	070-R 1000 850	103,00
1200 mm	070-R 1200 850	123,00
1400 mm	070-R 1400 850	144,00
1500 mm	070-R 1500 850	150,00
Tiefe 950 mm		
Länge		
600 mm	070-R 0600 950	78,00
800 mm	070-R 0800 950	92,00
900 mm	070-R 0900 950	102,00
1000 mm	070-R 1000 950	108,00
1200 mm	070-R 1200 950	132,00
1400 mm	070-R 1400 950	152,00
1500 mm	070-R 1500 950	158,00

BASTRA Regale · Fleisch- und Wurstgehänge · Wandborde

Flexibler Einsatz in Kühl- und Lagerräumen aller Art

	Best.-No.	Bruttopreis EURO
Tiefe 1050 mm		
Länge		
600 mm	070-R 0600 1050	81,00
800 mm	070-R 0800 1050	97,00
900 mm	070-R 0900 1050	107,00
1000 mm	070-R 1000 1050	121,00
1200 mm	070-R 1200 1050	137,00
1400 mm	070-R 1400 1050	167,00
1500 mm	070-R 1500 1050	171,00
Regalböden		
Tiefe 550 mm		
Länge		
600 mm	070-B 0600 550	64,00
800 mm	070-B 0800 550	68,00
900 mm	070-B 0900 550	78,00
1000 mm	070-B 1000 550	80,00
1200 mm	070-B 1200 550	100,00
1400 mm	070-B 1400 550	102,00
1500 mm	070-B 1500 550	112,00
Tiefe 650 mm		
Länge		
600 mm	070-B 0600 650	64,00
800 mm	070-B 0800 650	68,00
900 mm	070-B 0900 650	78,00
1000 mm	070-B 1000 650	80,00
1200 mm	070-B 1200 650	100,00
1400 mm	070-B 1400 650	102,00
1500 mm	070-B 1500 650	112,00
Tiefe 750 mm		
Länge		
600 mm	070-B 0600 750	64,00
800 mm	070-B 0800 750	68,00
900 mm	070-B 0900 750	78,00
1000 mm	070-B 1000 750	80,00

BASTRA Regale · Fleisch- und Wurstgehänge · Wandborde

Flexibler Einsatz in Kühl- und Lagerräumen aller Art

	Best.-No.	Bruttopreis EURO
1200 mm	070-B 1200 750	100,00
1400 mm	070-B 1400 750	102,00
1500 mm	070-B 1500 750	112,00
Tiefe 850 mm		
Länge		
600 mm	070-B 0600 850	65,00
800 mm	070-B 0800 850	70,00
900 mm	070-B 0900 850	79,00
1000 mm	070-B 1000 850	82,00
1200 mm	070-B 1200 850	107,00
1400 mm	070-B 1400 850	116,00
1500 mm	070-B 1500 850	125,00
Tiefe 950 mm		
Länge		
600 mm	070-B 0600 950	66,00
800 mm	070-B 0800 950	72,00
900 mm	070-B 0900 950	80,00
1000 mm	070-B 1000 950	82,00
1200 mm	070-B 1200 950	114,00
1400 mm	070-B 1400 950	130,00
1500 mm	070-B 1500 950	138,00
Tiefe 1050 mm		
Länge		
600 mm	070-B 0600 1050	81,00
800 mm	070-B 0800 1050	86,00
900 mm	070-B 0900 1050	93,00
1000 mm	070-B 1000 1050	98,00
1200 mm	070-B 1200 1050	129,00
1400 mm	070-B 1400 1050	146,00
1500 mm	070-B 1500 1050	155,00

BASTRA Regale · Fleisch- und Wurstgehänge · Wandborde

Flexibler Einsatz in Kühl- und Lagerräumen aller Art

	Best.-No.	Bruttopreis EURO
CNS-Schwerlastregalsystem 060		
Regalleiter		
Höhe 1800 mm bei Verwendung mit Diagonalkreuz		
Tiefe		
535 mm	060-1800 535 S	300,00
635 mm	060-1800 635 S	305,00
735 mm	060-1800 735 S	310,00
835 mm	060-1800 835 S	315,00
935 mm	060-1800 935 S	320,00
1030 mm	060-1800 1035 S	325,00
bei Verwendung mit 4 Längsverbindern		
Tiefe		
535 mm	060-1800 535.1 S	325,00
635 mm	060-1800 635.1 S	335,00
735 mm	060-1800 735.1 S	340,00
835 mm	060-1800 835.1 S	345,00
935 mm	060-1800 935.1 S	350,00
1030 mm	060-1800 1035.1 S	355,00
Querverbinder für Regalleiter		
Tiefe		
535 mm	060-E 535	21,00
635 mm	060-E 635	22,00
735 mm	060-E 735	23,00
835 mm	060-E 835	24,00
935 mm	060-E 935	25,00
1030 mm	060-E 1035	26,00
Mehrpreis für höhere Regalleiter pro 100 mm		
Diagonalstreben alle Längen Art.-Nr. 039-.... + Längenangabe		27,00
Längsverbinder alle Längen Art.-Nr. 060-L.... + Längenangabe (je Grundregal 4 Stück)		45,00

BASTRA Regale · Fleisch- und Wurstgehänge · Wandborde

Flexibler Einsatz in Kühl- und Lagerräumen aller Art

	Best.-No.	Bruttopreis EURO
Regalrost		
Tiefe 535 mm		
Länge		
600 mm	060-R 0600 535	76,00
800 mm	060-R 0800 535	96,00
900 mm	060-R 0900 535	108,00
1000 mm	060-R 1000 535	116,00
1200 mm	060-R 1200 535	138,00
1400 mm	060-R 1400 535	158,00
1500 mm	060-R 1500 535	168,00
Tiefe 635 mm		
Länge		
600 mm	060-R 0600 635	81,00
800 mm	060-R 0800 635	103,00
900 mm	060-R 0900 635	115,00
1000 mm	060-R 1000 635	124,00
1200 mm	060-R 1200 635	148,00
1400 mm	060-R 1400 635	170,00
1500 mm	060-R 1500 635	181,00
Tiefe 735 mm		
Länge		
600 mm	060-R 0600 735	86,00
800 mm	060-R 0800 735	110,00
900 mm	060-R 0900 735	122,00
1000 mm	060-R 1000 735	132,00
1200 mm	060-R 1200 735	158,00
1400 mm	060-R 1400 735	182,00
1500 mm	060-R 1500 735	194,00
Tiefe 835 mm		
Länge		
600 mm	060-R 0600 835	92,00
800 mm	060-R 0800 835	117,00
900 mm	060-R 0900 835	130,00

BASTRA Regale · Fleisch- und Wurstgehänge · Wandborde

Flexibler Einsatz in Kühl- und Lagerräumen aller Art

	Best.-No.	Bruttopreis EURO
1000 mm	060-R 1000 835	140,00
1200 mm	060-R 1200 835	160,00
1400 mm	060-R 1400 835	194,00
1500 mm	060-R 1500 835	207,00
Regalrosttiefe 935 mm		
Länge		
600 mm	060-R 0600 935	98,00
800 mm	060-R 0800 935	124,00
900 mm	060-R 0900 935	138,00
1000 mm	060-R 1000 935	148,00
1200 mm	060-R 1200 935	162,00
1400 mm	060-R 1400 935	206,00
1500 mm	060-R 1500 935	220,00
Regalrosttiefe 1035 mm		
Länge		
600 mm	060-R 0600 1035	103,00
800 mm	060-R 0800 1035	131,00
900 mm	060-R 0900 1035	146,00
1000 mm	060-R 1000 1035	157,00
1200 mm	060-R 1200 1035	173,00
1400 mm	060-R 1400 1035	218,00
1500 mm	060-R 1500 1035	233,00
Regalböden		
Tiefe 535 mm		
Länge		
600 mm	060-B 0600 535	72,00
800 mm	060-B 0800 535	80,00
900 mm	060-B 0900 535	80,00
1000 mm	060-B 1000 535	86,00
1200 mm	060-B 1200 535	118,00
1400 mm	060-B 1400 535	132,00
1500 mm	060-B 1500 535	140,00

BASTRA Regale · Fleisch- und Wurstgehänge · Wandborde

Flexibler Einsatz in Kühl- und Lagerräumen aller Art

	Best.-No.	Bruttopreis EURO
Tiefe 635 mm		
Länge		
600 mm	060-B 0600 635	73,00
800 mm	060-B 0800 635	81,00
900 mm	060-B 0900 635	82,00
1000 mm	060-B 1000 635	89,00
1200 mm	060-B 1200 635	121,00
1400 mm	060-B 1400 635	138,00
1500 mm	060-B 1500 635	146,00
Tiefe 735 mm		
Länge		
600 mm	060-B 0600 735	74,00
800 mm	060-B 0800 735	82,00
900 mm	060-B 0900 735	84,00
1000 mm	060-B 1000 735	92,00
1200 mm	060-B 1200 735	124,00
1400 mm	060-B 1400 735	144,00
1500 mm	060-B 1500 735	152,00
Tiefe 835 mm		
Länge		
600 mm	060-B 0600 835	77,00
800 mm	060-B 0800 835	87,00
900 mm	060-B 0900 835	92,00
1000 mm	060-B 1000 835	100,00
1200 mm	060-B 1200 835	135,00
1400 mm	060-B 1400 835	156,00
1500 mm	060-B 1500 835	166,00
Tiefe 935 mm		
Länge		
600 mm	060-B 0600 935	86,00
800 mm	060-B 0800 935	92,00
900 mm	060-B 0900 935	100,00
1000 mm	060-B 1000 935	108,00

BASTRA Regale · Fleisch- und Wurstgehänge · Wandborde

Flexibler Einsatz in Kühl- und Lagerräumen aller Art

	Best.-No.	Bruttopreis EURO
1200 mm	060-B 1200 935	146,00
1400 mm	060-B 1400 935	168,00
1500 mm	060-B 1500 935	180,00
Tiefe 1035 mm		
Länge		
600 mm	060-B 0600 1035	85,00
800 mm	060-B 0800 1035	98,00
900 mm	060-B 0900 1035	107,00
1000 mm	060-B 1000 1035	116,00
1200 mm	060-B 1200 1035	177,00
1400 mm	060-B 1400 1035	204,00
1500 mm	060-B 1500 1035	217,00
Die effektive Boden- und Rosttiefe ist ca. 75 mm schmaler als das Nennmaß.		
Die Gesamtlänge des Grundregals ist 5 mm länger als das Nennmaß der Böden / Roste. Die Gesamtlänge des Anbauregals ist 25 mm kürzer als das Nennmaß der Böden / Roste.		
Chromnickelstahl-Regal 054		
Regaltiefe 380 mm		
Regalhöhe 1800 mm		
3 Böden		
Länge		
880 mm	054-8100-3	390,00
1130 mm	054-8120-3	420,00
1380 mm	054-8150-3	440,00
1880 mm	054-8200-3	520,00
2380 mm	054-8250-3	580,00
Regaltiefe 380 mm		
Regalhöhe 1800 mm		
4 Böden		
Länge		
880 mm	054-8100-4	470,00
1130 mm	054-8120-4	515,00
1380 mm	054-8150-4	540,00
1880 mm	054-8200-4	645,00
2380 mm	054-8250-4	730,00

BASTRA Regale · Fleisch- und Wurstgehänge · Wandborde

Flexibler Einsatz in Kühl- und Lagerräumen aller Art

	Best.-No.	Bruttopreis EURO
Regaltiefe 380 mm		
Regalhöhe 1800 mm		
5 Böden		
Länge		
880 mm	054-8100-5	520,00
1130 mm	054-8120-5	570,00
1380 mm	054-8150-5	605,00
1880 mm	054-8200-5	740,00
2380 mm	054-8250-5	840,00
Regaltiefe 380 mm		
Regalhöhe 1800 mm		
6 Böden		
Länge		
880 mm	054-8100-6	640,00
1130 mm	054-8120-6	705,00
1380 mm	054-8150-6	745,00
1880 mm	054-8200-6	900,00
2380 mm	054-8250-6	1025,00
Regaltiefe 500 mm		
Regalhöhe 1800 mm		
3 Böden		
Länge		
880 mm	054-8300-3	415,00
1130 mm	054-8350-3	460,00
1380 mm	054-8400-3	495,00
1880 mm	054-8450-3	635,00
2380 mm	054-8500-3	840,00
Regaltiefe 500 mm		
Regalhöhe 1800 mm		
4 Böden		
Länge		
880 mm	054-8300-4	510,00
1130 mm	054-8350-4	570,00
1380 mm	054-8400-4	620,00
1880 mm	054-8450-4	800,00
2380 mm	054-8500-4	1075,00

BASTRA Regale · Fleisch- und Wurstgehänge · Wandborde

Flexibler Einsatz in Kühl- und Lagerräumen aller Art

	Best.-No.	Bruttopreis EURO
Regaltiefe 500 mm Regalhöhe 1800 mm 5 Böden		
Länge		
880 mm	054-8300-5	565,00
1130 mm	054-8350-5	640,00
1380 mm	054-8400-5	705,00
1880 mm	054-8450-5	930,00
2380 mm	054-8500-5	1270,00
Regaltiefe 500 mm Regalhöhe 1800 mm 6 Böden		
Länge		
880 mm	054-8300-6	695,00
1130 mm	054-8350-6	790,00
1380 mm	054-8400-6	860,00
1880 mm	054-8450-6	1135,00
2380 mm	054-8500-6	1545,00
Regaltiefe 600 mm Regalhöhe 1800 mm 3 Böden		
Länge		
880 mm	054-8520-3	565,00
1130 mm	054-8550-3	620,00
1380 mm	054-8600-3	695,00
1880 mm	054-8650-3	865,00
2380 mm	054-8700-3	980,00
Regaltiefe 600 mm Regalhöhe 1800 mm 4 Böden		
Länge		
880 mm	054-8520-4	710,00
1130 mm	054-8550-4	785,00
1380 mm	054-8600-4	880,00
1880 mm	054-8650-4	1110,00
2380 mm	054-8700-4	1260,00

BASTRA Regale · Fleisch- und Wurstgehänge · Wandborde

Flexibler Einsatz in Kühl- und Lagerräumen aller Art

	Best.-No.	Bruttopreis EURO
Regaltiefe 600 mm Regalhöhe 1800 mm 5 Böden		
Länge		
880 mm	054-8520-5	815,00
1130 mm	054-8550-5	910,00
1380 mm	054-8600-5	1030,00
1880 mm	054-8650-5	1315,00
2380 mm	054-8700-5	1505,00
Regaltiefe 600 mm Regalhöhe 1800 mm 6 Böden		
Länge		
880 mm	054-8520-6	1000,00
1130 mm	054-8550-6	1110,00
1380 mm	054-8600-6	1255,00
1880 mm	054-8650-6	1595,00
2380 mm	054-8700-6	1825,00
Aluminium-Regal 050		
Regaltiefe 380 mm Regalhöhe 1800 mm 3 Böden		
Länge		
880 mm	050-2100-3	285,00
1130 mm	050-2120-3	290,00
1380 mm	050-2150-3	345,00
1880 mm	050-2200-3	340,00
2380 mm	050-2250-3	450,00
Regaltiefe 380 mm Regalhöhe 1800 mm 4 Böden		
Länge		
880 mm	050-2100-4	315,00
1130 mm	050-2120-4	320,00
1380 mm	050-2150-4	390,00
1880 mm	050-2200-4	395,00
2380 mm	050-2250-4	560,00

BASTRA Regale · Fleisch- und Wurstgehänge · Wandborde

Flexibler Einsatz in Kühl- und Lagerräumen aller Art

	Best.-No.	Bruttopreis EURO
Regaltiefe 380 mm		
Regalhöhe 1800 mm		
5 Böden		
Länge		
880 mm	050-2100-5	370,00
1130 mm	050-2120-5	375,00
1380 mm	050-2150-5	465,00
1880 mm	050-2200-5	470,00
2380 mm	050-2250-5	675,00
Regaltiefe 380 mm		
Regalhöhe 1800 mm		
6 Böden		
Länge		
880 mm	050-2100-6	420,00
1130 mm	050-2120-6	430,00
1380 mm	050-2150-6	535,00
1880 mm	050-2200-6	540,00
2380 mm	050-2250-6	790,00
Regaltiefe 500 mm		
Regalhöhe 1800 mm		
3 Böden		
Länge		
880 mm	050-2300-3	315,00
1130 mm	050-2350-3	320,00
1380 mm	050-2400-3	345,00
1880 mm	050-2450-3	395,00
2380 mm	050-2500-3	425,00
Regaltiefe 500 mm		
Regalhöhe 1800 mm		
4 Böden		
Länge		
880 mm	050-2300-4	355,00
1130 mm	050-2350-4	357,00
1380 mm	050-2400-4	395,00
1880 mm	050-2450-4	460,00
2380 mm	050-2500-4	500,00

BASTRA Regale · Fleisch- und Wurstgehänge · Wandborde

Flexibler Einsatz in Kühl- und Lagerräumen aller Art

	Best.-No.	Bruttopreis EURO
Regaltiefe 500 mm Regalhöhe 1800 mm 5 Böden Länge 880 mm 1130 mm 1380 mm 1880 mm 2380 mm	050-2300-5 050-2350-5 050-2400-5 050-2450-5 050-2500-5	420,00 425,00 470,00 555,00 600,00
Regaltiefe 500 mm Regalhöhe 1800 mm 6 Böden Länge 880 mm 1130 mm 1380 mm 1880 mm 2380 mm	050-2300-6 050-2350-6 050-2400-6 050-2450-6 050-2500-6	480,00 485,00 540,00 640,00 700,00
Regaltiefe 600 mm Regalhöhe 1800 mm 3 Böden Länge 880 mm 1130 mm 1380 mm 1880 mm 2380 mm	050-2520-3 050-2550-3 050-2600-3 050-2650-3 050-2700-3	385,00 490,00 495,00 610,00 855,00
Regaltiefe 600 mm Regalhöhe 1800 mm 4 Böden Länge 880 mm 1130 mm 1380 mm 1880 mm 2380 mm	050-2520-4 050-2550-4 050-2600-4 050-2650-4 050-2700-4	450,00 590,00 595,00 745,00 1070,00

BASTRA Regale · Fleisch- und Wurstgehänge · Wandborde

Flexibler Einsatz in Kühl- und Lagerräumen aller Art

	Best.-No.	Bruttopreis EURO
Regaltiefe 600 mm		
Regalhöhe 1800 mm		
5 Böden		
Länge		
880 mm	050-2520-5	540,00
1130 mm	050-2550-5	710,00
1380 mm	050-2600-5	715,00
1880 mm	050-2650-5	905,00
2380 mm	050-2700-5	1315,00
Regaltiefe 600 mm		
Regalhöhe 1800 mm		
6 Böden		
Länge		
880 mm	050-2520-6	625,00
1130 mm	050-2550-6	830,00
1380 mm	050-2600-6	835,00
1880 mm	050-2650-6	1065,00
2380 mm	050-2700-6	1560,00
CNS-Eurokastenregal-System		
mit 3 Etagen		
900 x 600 x 1500 mm	035-0900 612 S3	545,00
1400 x 600 x 1500 mm	035-1400 612 S3	675,00
mit 4 Etagen		
900 x 600 x 1800 mm	035-0900 622 S4	710,00
1400 x 600 x 1800 mm	035-1400 622 S4	885,00
Zubehör zum Erweitern und Kombinieren		
Boden schräg mit Aufkantung		
900 x 600 mm	036-0900600.1	120,00
1400 x 600 mm	036-1400600.1	165,00
Leiter		
1500 x 600 mm	038-1500600.1	92,00
1800 x 600 mm	038-1800600.1	120,00

BASTRA Regale · Fleisch- und Wurstgehänge · Wandborde

Flexibler Einsatz in Kühl- und Lagerräumen aller Art

	Best.-No.	Bruttopreis EURO
Boden gerade ohne Aufkantung		
900 x 600 mm	036-0900600.8	57,00
1400 x 600 mm	036-1400600	120,00
Diagonalkreuz bei jedem 3. Anbaufeld erforderlich		
Länge		
900 mm	039-0900	24,00
1400 mm	039-1400	30,00
Fleisch-Abhängeregale		
1500 x 500 x 2000 mm	102-6082	1030,00
1500 x 500 x 2000 mm	102-6084	1165,00
Abhängeständer		
1900 x 750 mm	102-6089	184,00
1900 x 750 mm	102-6086	170,00
Kühlraum-Fleischgehänge		
Globalschiene für Schiebehaken		
45 x 10 mm	181-01.0253.41	43,00
55 x 13 mm	181-01.0257.41	40,50
Konsole für Globalschiene 45 x 10 mm		
Ausladung 150 Bohrung M10	181-01.0426.51	21,00
Ausladung 200 Bohrung M10	181-01.0427.51	24,50
Ausladung 250 Bohrung M10	181-01.0428.51	33,00
Konsole für Globalschiene 55 x 13 mm		
Ausladung 200 Bohrung M12	181-01.0436.51	36,50
Ausladung 250 Bohrung M12	181-01.0437.51	35,50
Ausladung 300 Bohrung M12	181-01.0438.51	46,00
Globalschiene		
45 x 10 mm, je Meter 5 Stifthaken 100 mm lang	181-01.0265.41	72,00
Schiebehaken		
Tragkraft 30 kg für Schiene 45 x 10 mm	181-01.0704.51	6,80
Tragkraft 50 kg für Schiene 45 x 10 mm	181-01.0705.51	7,75
Tragkraft 100 kg für Schiene 55 x 13 mm	181-01.0707.51	9,10
Tragkraft 250 kg für Schiene 55 x 13 mm	181-01.0709.51	12,00

BASTRA Regale · Fleisch- und Wurstgehänge · Wandborde

Flexibler Einsatz in Kühl- und Lagerräumen aller Art

	Best.-No.	Bruttopreis EURO
Holzschraube inkl. Alu-Hutmutter		
M10 x 150	181-01.1226.51	2,50
M10 x 200	181-01.1227.51	3,00
M10 x 250	181-01.1228.51	3,50
M12 x 150	181-01.1222.51	3,55
M12 x 200	181-01.1223.51	3,65
M12 x 250	181-01.1224.51	6,20
Fleischgehänge mit Standsäule		
Standsäule	181-09.3158.41	52,00
Boden und Deckenhalter	181-02.2364.51	21,00
Verbindungsbolzen für Konsolen	181-02.2368.51	2,75
Deckenabhängung		
für Schiene 45 x 10 mm	181-01.1110.51	60,00
für Schiene 55 x 13 mm	181-01.1111.51	65,00
Laden-Fleischgehänge		
Schiene mit 10 Schiebehaken pro Meter	181-S 8 B	67,00
Wandkonsole		
Ausladung 150 mm	181-W 4	22,75
Endkappen		
Kappe links	181-EL-1	13,00
Kappe rechts	181-ER-1	13,00
Wandborde		
600 x 300 mm	093-109-0600	75,00
800 x 300 mm	093-109-0800	90,00
1000 x 300 mm	093-109-1000	91,00
1200 x 300 mm	093-109-1200	92,00
1400 x 300 mm	093-109-1400	99,00
1600 x 300 mm	093-109-1600	125,00
1800 x 300 mm	093-109-1800	130,00
2000 x 300 mm	093-109-2000	140,00

BASTRA Regale · Fleisch- und Wurstgehänge · Wandborde

Flexibler Einsatz in Kühl- und Lagerräumen aller Art

	Best.-No.	Bruttopreis EURO	
2200 x 300 mm	093-109-2200	165,00	
2400 x 300 mm	093-109-2400	170,00	
2600 x 300 mm	093-109-2600	180,00	
2800 x 300 mm	093-109-2800	185,00	
600 x 400 mm	093-110-0600	78,00	
800 x 400 mm	093-110-0800	86,00	
1000 x 400 mm	093-110-1000	94,00	
1200 x 400 mm	093-110-1200	102,00	
1400 x 400 mm	093-110-1400	110,00	
1600 x 400 mm	093-110-1600	140,00	
1800 x 400 mm	093-100-1800	145,00	
2000 x 400 mm	093-110-2000	152,00	
2200 x 400 mm	093-110-2200	180,00	
2400 x 400 mm	093-110-2400	190,00	
2600 x 400 mm	093-110-2600	190,00	
2800 x 400 mm	093-110-2800	205,00	
Verstellschiene			
Länge			
600 mm	093-0600 ST	46,00	
900 mm	093-0900 ST	51,00	
1200 mm	093-1200 ST	54,00	
1500 mm	093-1500 ST	70,00	
1800 mm	093-1800 ST	79,00	
Konsole			
300 mm links	093-9003 KL	45,50	
300 mm rechts	093-9003 KR	45,50	
400 mm links	093-9004 KL	48,00	
400 mm rechts	093-9004 KR	48,00	
Konsole			
Ausladung 300 mm	L bzw. R	093-03 K	17,00
Ausladung 400 mm	L bzw. R	093-04 K	20,50

BASTRA Aluminium-Regalsystem 030

Flexibler Einsatz in Kühl- und Lagerräumen aller Art

Regalständer

Höhe	Tiefe 300 mm		Tiefe 400 mm		Tiefe 500 mm		Tiefe 600 mm	
	Best.-No.	Euro	Best.-No.	Euro	Best.-No.	Euro	Best.-No.	Euro
mm								
1500	033-1500300	52,00	033-1500400	55,00	033-1500500	57,00	033-1500600	59,00
1800	033-1800300	65,00	033-1800400	68,00	033-1800500	72,00	033-1800600	75,00
2000	033-2000300	68,00	033-2000400	69,00	033-2000500	73,00	033-2000600	76,00

Boden

Länge	Tiefe 300 mm		Tiefe 400 mm		Tiefe 500 mm		Tiefe 600 mm	
	Best.-No.	Euro	Best.-No.	Euro	Best.-No.	Euro	Best.-No.	Euro
mm								
600	031-0600300	32,00	031-0600400	32,00	031-0600500	33,00	031-0600600	48,00
800	031-0800300	34,00	031-0800400	34,00	031-0800500	36,00	031-0800600	50,00
900	031-0900300	39,00	031-0900400	39,00	031-0900500	40,00	031-0900600	53,00
1000	031-1000300	40,00	031-1000400	40,00	031-1000500	42,00	031-1000600	56,00
1200	031-1200300	50,00	031-1200400	50,00	031-1200500	57,00	031-1200600	72,00
1400	031-1400300	51,00	031-1400400	51,00	031-1400500	65,00	031-1400600	81,00
1500	031-1500300	56,00	031-1500400	56,00	031-1500500	69,00	031-1500600	86,00

Rost

Länge	Tiefe 300 mm		Tiefe 400 mm		Tiefe 500 mm		Tiefe 600 mm	
	Best.-No.	Euro	Best.-No.	Euro	Best.-No.	Euro	Best.-No.	Euro
mm								
600	032-0600300	29,00	032-0600400	35,00	032-0600500	39,00	032-0600600	42,00
800	032-0800300	36,00	032-0800400	41,00	032-0800500	46,00	032-0800600	51,00
900	032-0900300	41,00	032-0900400	47,00	032-0900500	51,00	032-0900600	56,00
1000	032-1000300	43,00	032-1000400	49,00	032-1000500	54,00	032-1000600	67,00
1200	032-1200300	49,00	032-1200400	57,00	032-1200500	66,00	032-1200600	71,00
1400	032-1400300	59,00	032-1400400	68,00	032-1400500	76,00	032-1400600	91,00
1500	032-1500300	60,00	032-1500400	71,00	032-1500500	79,00	032-1500600	92,00

Diagonalkreuz

Länge	Best.-No.	Euro						
			mm					
600	034-0600	15,00						
800	034-0800	16,00						
900	034-0900	17,00						
1000	034-1000	18,00						
1200	034-1200	19,00						
1400	034-1400	20,00						
1500	034-1500	21,00						

Gehängeschiene aus Alu für S-Haken und Schiebehaken

Länge	Best.-No.	Euro						
			mm					
600	034-0600.1	32,00						
800	034-0800.1	34,00						
900	034-0900.1	35,00						
1000	034-1000.1	36,00						
1200	034-1200.1	37,00						
1400	034-1400.1	39,00						
1500	034-1500.1	43,00						

Längsverbinder inkl. Befestigungsmaterial

Länge	Best.-No.	Euro	Zubehör für BASTRA Regalsystem 030		
				Best.-No.	Euro
mm			Eckverbindungsklammer für Böden	400-K 114	4,00
600	034-0600.2	20,00	Eckverbindungsklammer für Roste	400-E 12	4,50
800	034-0800.2	21,00	Wandbefestigung	720-16.0003	7,00
900	034-0900.2	22,00	S-Haken	201-6799-1	1,00
1000	034-1000.2	23,00	Lenkrolle mit Bremse	400-G 43	33,00
1200	034-1200.2	24,00	Lenkrolle ohne Bremse	400-G 206	30,00
1400	034-1400.2	26,00			
1500	034-1500.2	27,00			

BASTRA CNS-Regalsystem 035

Flexibler Einsatz in Kühl- und Lagerräumen aller Art

Regalständer

Höhe	Tiefe 300 mm		Tiefe 400 mm		Tiefe 500 mm		Tiefe 600 mm		
	mm	Best.-No.	Euro	Best.-No.	Euro	Best.-No.	Euro	Best.-No.	Euro
1500		038-1500300	83,00	038-1500400	85,00	038-1500500	88,00	038-1500600	90,00
1800		038-1800300	85,00	038-1800400	87,00	038-1800500	90,00	038-1800600	92,00
2000		038-2000300	89,00	038-2000400	91,00	038-2000500	94,00	038-2000600	96,00

Boden

Länge	Tiefe 300 mm		Tiefe 400 mm		Tiefe 500 mm		Tiefe 600 mm		
	mm	Best.-No.	Euro	Best.-No.	Euro	Best.-No.	Euro	Best.-No.	Euro
600		036-0600300.8	36,00	036-0600400.8	37,00	036-0600500.8	40,00	036-0600600.8	45,00
800		036-0800300.8	40,00	036-0800400.8	41,00	036-0800500.8	46,00	036-0800600.8	52,00
900		036-0900300.8	40,00	036-0900400.8	42,00	036-0900500.8	50,00	036-0900600.8	57,00
1000		036-1000300.8	43,00	036-1000400.8	46,00	036-1000500.8	54,00	036-1000600.8	62,00
1200		036-1200300	59,00	036-1200400	62,00	036-1200500	73,00	036-1200600	104,00
1400		036-1400300	66,00	036-1400400	72,00	036-1400500	84,00	036-1400600	120,00
1500		036-1500300	70,00	036-1500400	76,00	036-1500500	90,00	036-1500600	127,00

Rost

Länge	Tiefe 300 mm		Tiefe 400 mm		Tiefe 500 mm		Tiefe 600 mm		
	mm	Best.-No.	Euro	Best.-No.	Euro	Best.-No.	Euro	Best.-No.	Euro
600		037-0600300	38,00	037-0600400	43,00	037-0600500	49,00	037-0600600	54,00
800		037-0800300	48,00	037-0800400	55,00	037-0800500	62,00	037-0800600	69,00
900		037-0900300	54,00	037-0900400	61,00	037-0900500	69,00	037-0900600	77,00
1000		037-1000300	58,00	037-1000400	66,00	037-1000500	74,00	037-1000600	83,00
1200		037-1200300	69,00	037-1200400	79,00	037-1200500	81,00	037-1200600	92,00
1400		037-1400300	79,00	037-1400400	91,00	037-1400500	103,00	037-1400600	115,00
1500		037-1500300	84,00	037-1500400	97,00	037-1500500	110,00	037-1500600	123,00

Diagonalkreuz

Länge								
	mm	Best.-No.	Euro					
600		039-0600	24,00					
800		039-0800	25,00					
900		039-0900	26,00					
1000		039-1000	27,00					
1200		039-1200	29,00					
1400		039-1400	30,00					
1500		039-1500	31,00					

Gehängeschiene aus Alu für S-Haken und Schiebeshaken

Länge								
	mm	Best.-No.	Euro					
600		039-0600.1	39,00					
800		039-0800.1	41,00					
900		039-0900.1	42,00					
1000		039-1000.1	43,00					
1200		039-1200.1	44,00					
1400		039-1400.1	46,00					
1500		039-1500.1	47,00					

Längsverbinder inkl. Befestigungsmaterial

Länge					Zubehör für BASTRA Regalsystem 035			
	mm	Best.-No.	Euro			Best.-No.	Euro	
600		039-0600.2	42,00		Eckverbindungsklammer	400-K 114	4,00	
800		039-0800.2	44,00		Wandbefestigung	720-16.0003	7,00	
900		039-0900.2	45,00		S-Haken	201-6799-1	1,00	
1000		039-1000.2	46,00		Lenkrolle mit Bremse	400-G 43	33,00	
1200		039-1200.2	47,00		Lenkrolle ohne Bremse	400-G 206	30,00	
1400		039-1400.2	49,00					
1500		039-1500.2	50,00					

BASTRA CNS-Regalsystem 035-6

Flexibler Einsatz in Kühl- und Lagerräumen aller Art

Regalständer

Höhe	Tiefe 300 mm		Tiefe 400 mm		Tiefe 500 mm		Tiefe 600 mm	
	Best.-No.	Euro	Best.-No.	Euro	Best.-No.	Euro	Best.-No.	Euro
mm								
1500	038-6-1500300	67,00	038-6-1500400	70,00	038-6-1500500	71,00	038-6-1500600	74,00
1800	038-6-1800300	69,00	038-6-1800400	70,00	038-6-1800500	72,00	038-6-1800600	73,00
2000	038-6-2000300	72,00	038-6-2000400	73,00	038-6-2000500	75,00	038-6-2000600	77,00

Boden

Länge	Tiefe 300 mm		Tiefe 400 mm		Tiefe 500 mm		Tiefe 600 mm	
	Best.-No.	Euro	Best.-No.	Euro	Best.-No.	Euro	Best.-No.	Euro
mm								
600	036-0600300.8	36,00	036-0600400.8	37,00	036-0600500.8	40,00	036-0600600.8	45,00
800	036-0800300.8	40,00	036-0800400.8	41,00	036-0800500.8	46,00	036-0800600.8	52,00
900	036-0900300.8	40,00	036-0900400.8	42,00	036-0900500.8	50,00	036-0900600.8	57,00
1000	036-1000300.8	43,00	036-1000400.8	46,00	036-1000500.8	54,00	036-1000600.8	62,00
1200	036-1200300	59,00	036-1200400	62,00	036-1200500	73,00	036-1200600	104,00
1400	036-1400300	66,00	036-1400400	72,00	036-1400500	84,00	036-1400600	120,00
1500	036-1500300	70,00	036-1500400	76,00	036-1500500	90,00	036-1500600	127,00

Rost

Länge	Tiefe 300 mm		Tiefe 400 mm		Tiefe 500 mm		Tiefe 600 mm	
	Best.-No.	Euro	Best.-No.	Euro	Best.-No.	Euro	Best.-No.	Euro
mm								
600	037-0600300	38,00	037-0600400	43,00	037-0600500	49,00	037-0600600	54,00
800	037-0800300	48,00	037-0800400	55,00	037-0800500	62,00	037-0800600	69,00
900	037-0900300	54,00	037-0900400	61,00	037-0900500	69,00	037-0900600	77,00
1000	037-1000300	58,00	037-1000400	66,00	037-1000500	74,00	037-1000600	83,00
1200	037-1200300	69,00	037-1200400	79,00	037-1200500	81,00	037-1200600	92,00
1400	037-1400300	79,00	037-1400400	91,00	037-1400500	103,00	037-1400600	115,00
1500	037-1500300	84,00	037-1500400	97,00	037-1500500	110,00	037-1500600	123,00

Diagonalkreuz

Länge								
	Best.-No.	Euro						
mm								
600	039-0600	24,00						
800	039-0800	25,00						
900	039-0900	26,00						
1000	039-1000	27,00						
1200	039-1200	29,00						
1400	039-1400	30,00						
1500	039-1500	31,00						

Gehängeschiene aus Alu für S-Haken und Schiebehaken

Länge								
	Best.-No.	Euro						
mm								
600	039-0600.1	39,00						
800	039-0800.1	41,00						
900	039-0900.1	42,00						
1000	039-1000.1	43,00						
1200	039-1200.1	44,00						
1400	039-1400.1	46,00						
1500	039-1500.1	47,00						

Längsverbinder inkl. Befestigungsmaterial

Länge								
	Best.-No.	Euro						
mm								
600	039-0600.2	42,00			Eckverbindungsklammer	400-K 114	4,00	
800	039-0800.2	44,00			Wandbefestigung	720-16.0003	7,00	
900	039-0900.2	45,00			S-Haken	201-6799-1	1,00	
1000	039-1000.2	46,00			Lenkrolle mit Bremse	400-G 43	33,00	
1200	039-1200.2	47,00			Lenkrolle ohne Bremse	400-G 206	30,00	
1400	039-1400.2	49,00						
1500	039-1500.2	50,00						

Zubehör für BASTRA Regalsystem 035-6

BASTRA Hygienetechnik

Aus Edelstahl in verschiedenen Ausführungen

	Best.-No.	Bruttopreis EURO
CNS-Sterilisationsbecken		
Außenmaß 250 x 190 x 380 mm	074-014 S 4	545,00
Außenmaß 450 x 260 x 635 mm	074-014 S 6	1.015,00
CNS-Handwaschbecken mit Kniebedienung		
Außenmaß 400 x 400 x 300 mm	074-014 W 1	460,00
Außenmaß 560 x 450 x 300 mm	074-014 W 2	480,00
CNS-Handwaschbecken mit Sensor		
Außenmaß 400 x 400 x 300 mm	074-014 WS 1	610,00
Außenmaß 560 x 450 x 300 mm	074-014 WS 2	650,00
CNS-Handwaschbecken mit Sensor und Durchlauferhitzer		
Außenmaß 400 x 400 x 300 mm	074-014 WS 6	930,00
Außenmaß 560 x 450 x 300 mm	074-014 WS 7	950,00
CNS-Hygienewand mit Papierhandtuch-und Cremeseifenspender/Desinfektionsmittelspender		
mit Sensor und Vormischer	074-014 WS 13	1.335,00
mit Sensor und Durchlauferhitzer	074-014 WS 11	1.665,00
CNS Hygienewand mit Sensor-Händetrockner-und Cremeseifenspender/Desinfektionsmittelspender		
mit Sensor und Vormischer	074-014 WS 12	1.320,00
mit Sensor und Durchlauferhitzer	074-014 WS 10	2.130,00
CNS-Handwaschbecken-Ausgussbeckenkombination		
inkl. Ablagerost		
500 x 600 x 850 mm	074-A 16	685,00
CNS-Handwaschbecken-Ausgussbeckenkombination mit Sensor-Elektronik inkl. Ablagerost		
500 x 600 x 850 mm	074-AS 16	1.295,00

BASTRA Hygienetechnik

Aus Edelstahl in verschiedenen Ausführungen

	Best.-No.	Bruttopreis EURO
CNS-Handwaschbecken-Ausgussbeckenkombination mit Sensor-Elektronik und Durchlauferhitzer inkl. Ablagerost 500 x 600 x 850 mm	074-AS 18	1.810,00
CNS-Spültisch mit 1 Becken rechts oder links mit Abtropffläche 1000 x 600 x 850 mm	071-2848	800,00
1200 x 600 x 850 mm	071-2848-1	830,00
1200 x 700 x 850 mm	071-2848-2	915,00
1400 x 700 x 850 mm	071-2848-3	1.235,00
CNS-Spültisch mit 2 Becken rechts oder links mit Abtropffläche 1500 x 600 x 850 mm	071-2853	1.145,00
1800 x 600 x 850 mm	071-2853-1	1.495,00
1600 x 700 x 850 mm	071-2853-6	1.220,00
1900 x 700 x 850 mm	071-2853-7	1.360,00
2100 x 700 x 850 mm	071-2853-8	1.695,00
2400 x 700 x 850 mm	071-2853-9	1.590,00
CNS-Spültisch mit 2 Becken ohne Abtropffläche 1000 x 600 x 850 mm	071-2862	1.125,00
1200 x 600 x 850 mm	071-2862-1	1.045,00
1200 x 700 x 850 mm	071-2862-4	1.145,00
1400 x 700 x 850 mm	071-2862-5	1.290,00
CNS-Spültisch mit 2 Becken mittig mit Abtropffläche 2600 x 700 x 850 mm	071-2858-1	2.980,00
CNS-Spültisch mit 1 Becken 600 x 600 x 850 mm	071-2870-4	1.065,00
CNS-Spültisch mit 1 Becken 1200 x 700 x 850 mm	071-2870-1	1.130,00
1500 x 700 x 850 mm	071-2870-2	1.255,00

BASTRA Hygienetechnik

Aus Edelstahl in verschiedenen Ausführungen

	Best.-No.	Bruttopreis EURO
CNS-Spültisch mit Auflagerost		
Becken geschweißt		
1100 x 600 x 850 mm	071-6810 N	1.320,00
1100 x 600 x 850 mm	071-6811 N	1.360,00
1100 x 800 x 850 mm	071-6812 N	1.365,00
CNS-Spülschrank mit 1 Becken rechts oder links mit Abtropffläche		
1000 x 600 x 850 mm	073-62848	2.095,00
1200 x 600 x 850 mm	073-62848-1	1.735,00
1200 x 700 x 850 mm	073-62848-2	2.240,00
1400 x 700 x 850 mm	073-62848-3	2.585,00
CNS-Spülschrank mit 2 Becken rechts oder links mit Abtropffläche		
1500 x 600 x 850 mm	073-62853	2.055,00
1800 x 600 x 850 mm	073-62853-1	2.870,00
1900 x 700 x 850 mm	073-62853-7	3.000,00
2100 x 700 x 850 mm	073-62853-8	3.245,00
2400 x 700 x 850 mm	073-62853-9	3.210,00
CNS-Spülschrank mit 2 Becken ohne Abtropffläche		
1000 x 600 x 850 mm	073-62862	2.395,00
1200 x 600 x 850 mm	073-62862-1	2.345,00
1400 x 700 x 850 mm	073-62862-5	2.660,00
1600 x 700 x 850 mm	073-62862-6	3.095,00
CNS-Spülschrank mit 2 Becken mittig mit Abtropffläche		
2600 x 700 x 850 mm	073-62858-1	4.640,00
CNS-Seifen-und Desinfektionsmittel-Spender		
100 x 90 x 350 mm	074-516	180,00
CNS-Handtuch-Spender		
275 x 130 x 350 mm	074-513	175,00

BASTRA Hygienetechnik

Aus Edelstahl in verschiedenen Ausführungen

	Best.-No.	Bruttopreis EURO
CNS-Papierkorb 335 x 255 x 450 mm	074-517	110,00
CNS-Ausgussbecken 450 x 335 x 245 mm Klappenrost	074-014 W 30 074-014 W 31	375,00 91,00
CNS-Kompakt-Hygieneschleuse Eingang Drehkreuz - Ausgang Hydraulik-Tür 2200 x 1650 x 1530 mm 2600 x 1650 x 1530 mm 3000 x 1650 x 1530 mm	074-KHS.1 074-KHS.2 074-KHS.4	31.225,00 33.210,00 39.045,00
Eingang Drehkreuz - Ausgang Drehkreuz 2600 x 1650 x 1530 mm 3000 x 1650 x 1530 mm	074-KHS.3 074-KHS.5	33.875,00 39.675,00
CNS-Hygieneschleuse Bürstenlänge 700 mm 1665 x 940 x 1530 mm 1665 x 940 x 1530 mm 1665 x 940 x 1530 mm 1665 x 940 x 1530 mm	074-HS 1.1 074-HS 1.2 074-HS 1.3 074-HS 1.4	12.780,00 12.780,00 12.780,00 12.780,00
Bürstenlänge 1000 mm 1965 x 1015 x 1530 mm 1965 x 1015 x 1530 mm 1965 x 1015 x 1530 mm 1965 x 1015 x 1530 mm	074-HS 1.5 074-HS 1.6 074-HS 1.7 074-HS 1.8	17.150,00 17.150,00 17.150,00 17.150,00
CNS-Hygieneschleuse mit 3 Zonen 2810 x 940 x 1530 mm 2810 x 940 x 1530 mm 2810 x 940 x 1530 mm 2810 x 940 x 1530 mm	074-HS 2.1 074-HS 2.2 074-HS 2.3 074-HS 2.4	30.035,00 29.190,00 30.035,00 29.190,00

BASTRA Hygienetechnik

Aus Edelstahl in verschiedenen Ausführungen

	Best.-No.	Bruttopreis EURO
CNS-Sohlenreinigungsmaschine		
Bürstenlänge 700 mm		
770 x 1105 x 1085 mm	074-DSOM.1	6.240,00
770 x 1105 x 1085 mm	074-DSOM.2	9.435,00
770 x 1385 x 1085 mm	074-DSOM.3	9.260,00
770 x 1385 x 1085 mm	074-DSOM.4	8.025,00
Bürstenlänge 1000 mm		
930 x 1685 x 1085 mm	074-DSOM.5	11.075,00
930 x 1685 x 1085 mm	074-DSOM.6	11.680,00
CNS-Sohlenreinigungsmaschine mit 2 Zonen		
1380 x 1210 x 1260 mm	074-DSSOM.1	15.900,00
1380 x 1295 x 1260 mm	074-DSSOM.2	15.900,00
1380 x 1480 x 1260 mm	074-DSSOM.3	16.155,00
1380 x 1210 x 1260 mm	074-DSSOM.4	17.640,00
1380 x 1295 x 1260 mm	074-DSSOM.5	17.640,00
1380 x 1480 x 1260 mm	074-DSSOM.6	18.515,00
CNS-Stiefelreinigungsmaschine		
770 x 815 x 1015 mm	074-STM	5.865,00
CNS-Sohlenreinigungsmaschine		
560 x 537 x 973 mm Bürstenlänge 150 mm	074-SOMK	1.845,00
465 x 815 x 930 mm Bürstenlänge 300 mm	074-SOM	4.150,00
CNS-Desinfektionsmittelspender		
Wandbefestigung		
895 x 935 x 1415 mm	074-HDS.1	6.150,00
895 x 935 x 1415 mm	074-HDS.2	6.150,00
895 x 935 x 1415 mm	074-HDS.3	6.150,00
895 x 935 x 1415 mm	074-HDS.4	6.150,00

BASTRA Hygienetechnik

Aus Edelstahl in verschiedenen Ausführungen

	Best.-No.	Bruttopreis EURO
CNS-Desinfektionsmittelspender		
auf Fuß stehend		
895 x 935 x 1415 mm	074-HDS.5	6.540,00
895 x 935 x 1415 mm	074-HDS.6	6.540,00
895 x 935 x 1415 mm	074-HDS.7	6.540,00
895 x 935 x 1415 mm	074-HDS.8	6.540,00
CNS-Desinfektionswanne für Sohlen		
Manuelle Reinigungsmittelzuführung		
1000 x 800 x 150 mm ohne Abtropfzone	074-SODW.1	1.695,00
1000 x 800 x 150 mm mit Abtropfzone	074-SODW.2	1.725,00
1300 x 800 x 150 mm mit Abtropfzone	074-SODW.3	2.315,00
Automatische Reinigungsmittelzuführung		
1000 x 800 x 270 mm mit Abtropfzone	074-SODW.4	3.055,00
1300 x 800 x 270 mm mit Abtropfzone	074-SODW.5	3.415,00
CNS-Waschplatz für Schürzen und Stiefel		
1190 x 400 x 2015 mm 1 Waschplatz	074-SSWP.1	1.580,00
1190 x 600 x 2015 mm 1 Waschplatz	074-SSWP.2	1.660,00
2400 x 400 x 2060 mm 2 Waschplätze	074-SSWP.3	3.975,00
2400 x 600 x 2060 mm 2 Waschplätze	074-SSWP.4	4.075,00
CNS-Schürzenbügel		
930 x 670 mm	074-AB	40,00
CNS-Durchschub-Kistenwaschmaschine		
2180 x 890 x 1480 mm	074-DSKM	12.475,00
CNS-Automatische-Durchlauf-Kistenwaschmaschine		
Elektrobeheizung		
2880 x 920 x 1570 mm	074-ADSKM 15	25.630,00
3380 x 920 x 1570 mm	074-ADSKM 30	29.065,00
3680 x 1120 x 1570 mm	074-ADSKM 50	48.455,00
Dampfbeheizung		
2880 x 920 x 1570 mm	074-ADSKM-D 15	26.505,00
3380 x 920 x 1570 mm	074-ADSKM-D 30	29.800,00
3680 x 1120 x 1570 mm	074-ADSKM-D 50	49.750,00

BASTRA Hygienetechnik

Aus Edelstahl in verschiedenen Ausführungen

	Best.-No.	Bruttopreis EURO
CNS-Automatische-Durchlauf-Kistenwaschmaschine		
für 80-100 Paletten / Std.		
3200 x 1380 x 1600 mm Elektrobeheizung	074-ADSKPM	31.940,00
3200 x 1380 x 1600 mm Dampfbeheizung	074-ADSKPM	32.265,00
Dosierpumpe für Kistenwaschmaschine	074-DSKM.1	1.250,00
CNS-Waschmaschine für Beschickungswagen		
2150 x 3100 x 2100 mm Elektrobeheizung	074-HBW	71.175,00
2150 x 3100 x 2100 mm Dampfbeheizung	074-HBW-D	72.810,00
CNS-Waschmaschine für Rauchstöcke		
1540 x 735 x 1500 mm	074-RRM	22.695,00

BASTRA Schränke

In diversen Ausführungen und Abmessungen

	Best.-No.	Bruttopreis EURO
CNS-Schranktisch mit 2 Schiebetüren		
1000 x 600 x 850 mm	066-96-1000 HA	930,00
1200 x 600 x 850 mm	066-96-1200 HA	1.035,00
1500 x 600 x 850 mm	066-96-1500 HA	1.185,00
1800 x 600 x 850 mm	066-96-1800 HA	1.340,00
2000 x 600 x 850 mm	066-96-2000 HA	1.450,00
1000 x 700 x 850 mm	066-97-1000 HA	970,00
1200 x 700 x 850 mm	066-97-1200 HA	1.075,00
1500 x 700 x 850 mm	066-97-1500 HA	1.250,00
1800 x 700 x 850 mm	066-97-1800 HA	1.420,00
2000 x 700 x 850 mm	066-97-2000 HA	1.545,00
CNS-Schranktisch mit Schiebetüren, Schubladenblock links oder rechts		
1400 x 600 x 850 mm	066-100-1400 H	1.975,00
1600 x 600 x 850 mm	066-100-1600 H	2.040,00
1800 x 600 x 850 mm	066-100-1800 H	2.150,00
2000 x 600 x 850 mm	066-100-2000 H	2.285,00
1400 x 700 x 850 mm	066-101-1400 H	2.090,00
1600 x 700 x 850 mm	066-101-1600 H	2.150,00
1800 x 700 x 850 mm	066-101-1800 H	2.275,00
2000 x 700 x 850 mm	066-101-2000 H	2.405,00
CNS-Wandhängeschrank mit 2 Schiebetüren		
1000 x 400 x 650 mm	068-90-1000 H	665,00
1200 x 400 x 650 mm	068-90-1200 H	738,00
1500 x 400 x 650 mm	068-90-1500 H	850,00
1800 x 400 x 650 mm	068-90-1800 H	950,00
2000 x 400 x 650 mm	068-90-2000 H	1.025,00
CNS-Hochschrank mit 5 Fächern und 1 Flügeltür		
600 x 500 x 1850 mm	082-6918 H	1.095,00
700 x 500 x 1850 mm	082-6920 H	1.165,00
700 x 600 x 1850 mm	082-6921 H	1.260,00
CNS-Hochschrank mit 5 durchgehenden Fächern und 2 Flügeltüren		
900 x 500 x 1850 mm	082-6919 H	1.660,00
1300 x 500 x 1850 mm	082-6924 H	1.820,00
1300 x 600 x 1850 mm	082-6926 H	2.015,00

BASTRA Schränke

In diversen Ausführungen und Abmessungen

	Best.-No.	Bruttopreis EURO
CNS-Garderobenschrank mit 1 Ablagefach und 1 Flügeltür		
600 x 500 x 1850 mm	082-6914 H	960,00
700 x 500 x 1850 mm	082-6916 H	1.000,00
700 x 600 x 1850 mm	082-6917 H	1.055,00
CNS-Garderobenschrank, linke Seite mit 5 Ablagefächern herausnehmbar, rechte Seite mit einem durchgehenden Schrankraum mit einer oberen Ablage mit 2 Flügeltüren		
900 x 500 x 1850 mm	082-6890 H	1.575,00
1100 x 500 x 1850 mm	082-6900 H	1.730,00
1300 x 500 x 1850 mm	082-6910 H	1.875,00
1300 x 600 x 1850 mm	082-6912 H	1.985,00

BASTRA Transportgeräte

Für Fleischereien, Großküchen und Bäckereien

	Best.-No.	Bruttopreis EURO
CNS-Servierwagen 2-etagig		
800 x 500 x 800 mm	125-105 S	450,00
1000 x 500 x 800 mm	125-106 S	340,00
CNS-Servierwagen 3-etagig		
800 x 500 x 800 mm	125-107 S	545,00
1000 x 500 x 800 mm	125-108 S	636,00
CNS-Gastronorm-Abräumwagen		
Bleche:1/1, 1/2, 2/3, 1/3	127-6030 G	560,00
Bleche:1/1, 2/1	127-6032 G	605,00
Alu-Ladentransportwagen		
650 x 475 x 1420 mm 6 Etagen	115-82 S	255,00
Aluminum-Bleche, Oberfläche gebeizt 590 x 420 x 40 mm	160-821	34,00
Alu-Ladentransportwagen		
330 x 800 x 1700 mm 10 Etagen	115-50 T	327,00
Aluminum-Bleche nahtlos gezogen, Oberfläche eloxiert 760 x 270 x 50 mm	151-927	34,50
Alu-Ladentransportwagen		
360 x 640 x 900 mm 5 Etagen	115-38 T	285,00
360 x 640 x 1400 mm 8 Etagen	115-41 T	287,00
360 x 640 x 1700 mm 10 Etagen	115-45 T	310,00
Aluminum-Bleche nahtlos gezogen, Oberfläche eloxiert 600 x 300 x 20 mm	149-5660	23,90
Alu-Ladentransportwagen		
460 x 640 x 900 mm 5 Etagen	115-39 T	315,00
460 x 640 x 1400 mm 8 Etagen	115-42 T	320,00
460 x 640 x 1700 mm 10 Etagen	115-43 T	325,00
Aluminum-Bleche nahtlos gezogen, Oberfläche gebeizt 600 x 400 x 25 mm	163-806	10,60
Alu-Ladentransportwagen		
780 x 575 x 1500 mm 6 Etagen	115-55 T	440,00
Aluminium-Bleche mit 2 Griffen, Oberfläche gebeizt 690 x 500 x 30 mm	160-815	66,50

BASTRA Transportgeräte

Für Fleischereien, Großküchen und Bäckereien

	Best.-No.	Bruttopreis EURO
Alu-Ladentransportwagen		
680 x 490 x 1500 mm 6 Etagen	115-82 T	420,00
Aluminium-Bleche, Oberfläche gebeizt 590 x 420 x 40 mm	160-821	31,50
840 x 615 x 1500 mm 6 Etagen	115-83 T	460,00
Aluminium-Bleche, Oberfläche gebeizt 750 x 550 x 40 mm	160-822	45,00
Alu-Ladentransportwagen		
850 x 580 x 1600 mm 7 Etagen	115-86 T	550,00
Aluminum-Bleche mit 2 Griffen, Oberfläche gebeizt 750 x 550 x 40 mm	160-824	96,00
1030 x 630 x 1600 mm 7 Etagen 930 x 590 x 40 mm	115-87 T	595,00
Aluminum-Bleche mit 2 Griffen, Oberfläche gebeizt	160-826	115,00
CNS-Transportwagen		
370 x 640 x 1400 mm 8 Etagen	116-6041 T	399,00
370 x 640 x 1700 mm 10 Etagen	116-6045 T	430,00
CNS-Bleche nahtlos gezogen, Oberfläche hochglänzend 600 x 300 x 20 mm	150-6960	30,50
CNS-Transportwagen		
460 x 640 x 1700 mm 10 Etagen	116-6043 T	395,00
CNS-Bleche gezogene Ausführung, Oberfläche hochglänzend 600 x 400 x 25 mm	164-6806	45,50
CNS-Transportwagen		
625 x 485 x 1435 mm 6 Etagen	116-6192 T	335,00
785 x 605 x 1435 mm 6 Etagen	116-6193 T	375,00
CNS-Bleche, Oberfläche gebürstet 590 x 420 x 30 mm	161-6192-1	50,50
CNS-Bleche, Oberfläche gebürstet 750 x 540 x 30 mm	161-6193-1	73,00
CNS-Transportwagen für Euro-Kästen		
470 x 620 x 1360 mm 3 x E3	116-7001 T	335,00
470 x 620 x 1360 mm 4 x E2	116-7002 T	345,00
470 x 620 x 1360 mm 4 x E2	116-7002 TR	375,00

BASTRA Transportgeräte

Für Fleischereien, Großküchen und Bäckereien

	Best.-No.	Bruttopreis EURO
CNS-Transportrolli für Euro-Kästen		
670 x 415 x 190 mm	106-TR 4	65,00
670 x 415 x 800 mm	106-TR 4 S	148,00
CNS-Plattformwagen		
1000 x 700 x 850 mm	105-6076 S	670,00
CNS-Rauchstockwagen		
660 x 460 x 840 mm	105-6072 TR	430,00
Alu-Rauchstöcke, stabile hygienische Dreikantform (auch in Chromnickelstahl lieferbar)		
Länge 800 mm	197-796-8	2,60
Länge 900 mm	197-796-9	2,70
Länge 1000 mm	197-796-10	2,80
CNS-Wannenwagen		
600 x 1000 x 840 mm	142-6081 S	1400,00
CNS-Wurstabhängewagen mit je 2 Kunststoff-Lenk- und -Bockrollen		
800 x 790 x 1800 mm	104-62 T	470,00
CNS-Wurstabhängewagen, mit Fahrwerk mit 2 Rollkästen und 6 Kunststoff-Laufrollen		
790 x 860 x 1800 mm	104-64 T	670,00
CNS-Abhängetransportwagen		
750 x 1150 x 1900 mm	104-6046 T	1335,00
CNS-Abhängetransportwagen		
750 x 1150 x 1900 mm	104-6061 T	1435,00
CNS-Mengmulde mit 2 Kunststoff-Laufrollen und 2 Standfüßen		
Inhalt 150 ltr.	134-6041	860,00
Inhalt 200 ltr.	134-6044	930,00
Inhalt 300 ltr.	134-6046	1040,00
CNS-Mengmulde mit je 2 Kunststoff-Lenk- und -Laufrollen		
Inhalt 150 ltr.	134-6042	930,00
Inhalt 200 ltr.	134-6043	1010,00
Inhalt 300 ltr.	134-6047	1135,00
CNS-Kühlbecken		
Inhalt 400 ltr.	138-6099 S	1340,00

BASTRA Kleingeräte

Rund ums Zubehör

	Best.-No.	Bruttopreis EURO
CNS-Schinkenkocher, rechteckige Form		
4-6 kg	184-8693 E	120,00
6-8 kg	184-8694 E	125,00
CNS-Schinkenkocher, Rollform glatt		
4-6 kg	184-8643 E	115,00
CNS-Schinkenkocher, Rollform gerillt		
4-5 kg	184-8652 E	135,00
5-6 kg	184-8653 E	145,00
CNS-Vierkant-Preßform		
350 x 200 x 240 mm	185-6660 E	170,00
CNS-Leberkäsform		
300 x 140 x 90 mm	185-6627	19,00
350 x 140 x 90 mm	185-6628	23,00
CNS-Bratwanne		
400 x 350 x 50 mm	341-BW 50	80,00
650 x 450 x 50 mm	341-BW 60	180,00
1000 x 400 x 70 mm	341-BW 70	215,00
Alu-Fleischbecken		
470 x 320 x 100 mm mit Griff	155-176 G	64,00
470 x 320 x 100 mm ohne Griff	155-176	35,00
CNS-Messerhalter		
580 x 300 mm 8-10 Messer	176-7996	56,00
CNS-Messerhalter, klappbares Vorderteil		
580 x 300 mm	176-7995	125,00
CNS-Messer- und Hackbeilhalter		
400 x 80 x 280 mm	176-18 E	35,00
CNS-Scheiben- und Tüllenhalter		
580 x 300 mm	176-7998	92,00

BASTRA Kleingeräte

Rund ums Zubehör

	Best.-No.	Bruttopreis EURO
CNS-Messer-, Scheiben- und Tüllenhalter 580 x 450 mm	176-7997	113,00
CNS-Gewürzbord 1000 x 250 x 160 mm	097-7998	57,00
CNS-Gewürzbord mit 2 Etagen 1000 x 250 x 160 mm	097-7999	190,00
CNS-Hakenleiste 800 mm lang	201-0800 W	32,00
CNS-Schlauchhalter 300 x 150 x 300 mm	202-1000	49,00
Alu-Schöpfer mit Kunststoffstiel Inhalt 1,8 ltr.	180-739 K	85,00
Alu-Schöpfer mit Aluminium-Stiel, mit Abhängehaken Inhalt 1,8 ltr.	180-737	48,00
Alu-Schöpfer mit Aluminium-Stiel mit Abhängehaken Inhalt 3,5 ltr.	180-794	80,00
Alu-Abwiegeschaufeln Gesamtlänge 155 mm	198-760-1	1,65
Gesamtlänge 185 mm	198-760-2	2,20
Gesamtlänge 210 mm	198-760-3	2,50
Gesamtlänge 265 mm	198-760-4	4,00
Gesamtlänge 310 mm	198-760-5	5,75
Gesamtlänge 350 mm	198-760-6	8,20
Gesamtlänge 400 mm	198-760-7	11,25
Gesamtlänge 430 mm	198-760-8	16,80

BASTRA Kleingeräte

Rund ums Zubehör

	Best.-No.	Bruttopreis EURO
Alu-Wurstheber, oval mit Kunststoffstiel		
270 x 190 x 600 mm	178-627 K	44,50
320 x 240 x 770 mm	178-628 K	48,30
380 x 270 x 770 mm	178-629 K	50,80
420 x 280 x 770 mm	178-631 K	55,35
500 x 370 x 970 mm	178-665 K	87,00
Alu-Wurstheber, oval mit Alu-Stiel		
270 x 190 x 700 mm	178-627 A	30,60
320 x 240 x 770 mm	178-628 A	35,50
380 x 270 x 770 mm	178-629 A	36,30
420 x 280 x 770 mm	178-631 A	40,80
500 x 370 x 900 mm	178-665 A	68,30
Alu-Wurstfülltrichter		
Ø 40 mm	201-704	8,40
Ø 50 mm	201-705	9,20
Alu-Bindfadendose		
	201-714	18,75
CNS-S-Haken		
Länge 120 mm	201-6799-1	1,00
Länge 140 mm	201-6799-2	1,40
Länge 160 mm	201-6799-3	1,75
Länge 180 mm	201-6799-4	2,30
Länge 200 mm	201-6799-5	3,90
Alu-Fettseiher		
Inhalt 20 ltr.	190-302	205,00
Inhalt 43 ltr.	190-310	320,00
Alu-Fettabheber		
	190-342-1	280,00
CNS-Schinkeneinziehgerät		
	201-6950	225,00

BASTRA Kleingeräte

Rund ums Zubehör

	Best.-No.	Bruttopreis EURO
CNS-Müllsackhalter, mit Deckel und 3 Klemmen Höhe 900 mm	201-750	145,00
CNS-Müllsackhalter, mit Deckel und 3 Klemmen Grundplatte fahrbar Höhe 900 mm	201-750 F	195,00
CNS-Müllsackhalter, mit Deckel und 3 Klemmen Grundplatte fahrbar mit Fußbedienung	201-751 F	215,00
CNS-Mülleimer, abnehmbares Kopfteil, 2 Griffe, für 70 ltr. Müllsäcke	201-752	190,00
CNS-Hocker 430 x 430 x 500 mm	196-6452	89,00
500 x 500 x 500 mm	196-6454	104,00
CNS-Hocker, fahrbar 430 x 430 x 500 mm	196-6452 F	148,00
500 x 500 x 500 mm	196-6454 F	160,00
CNS-Schreibpult in Wandausführung 600 x 400 x 180 mm	091-6012 W	235,00
CNS-Schreibpult in Standausführung und mit unterem Ablageboden 600 x 400 x 1150 mm	091-6012 S	550,00
CNS-Schreibpult, fahrbar mit Ablageboden 600 x 400 x 1150 mm	091-6012 F	805,00

BASTRA Platten · Becken

In unterschiedlichen Formen, vielseitig verwendbar

	Best.-No.	Bruttopreis EURO
CNS-Becken		
400 x 290 x 40 mm	152-6170	26,00
400 x 290 x 80 mm	152-6172	41,00
400 x 290 x 120 mm	152-6174	45,00
510 x 340 x 40 mm	152-6176	42,00
510 x 340 x 80 mm	152-6178	57,00
510 x 340 x 120 mm	152-6180	64,00
300 x 190 x 50 mm	152-6485	20,50
350 x 240 x 40 mm	152-6486	24,50
510 x 340 x 80 mm	152-6160	64,00
CNS-Auslagebecken mit Abtropfsieb		
400 x 290 x 40 mm Becken	152-6170	26,00
350 x 240 x 15 mm Sieb	201-6171-1	25,00
CNS-Auslageplatten		
200 x 150 mm	150-6480 E	7,00
300 x 160 mm	150-6500 E	9,50
310 x 210 mm	150-6520 E	12,60
340 x 240 mm	150-6540 E	14,85
420 x 280 mm	150-6560 S	15,50
Alu-Auslageplatten (silber-eloxiert)		
200 x 150 mm	149-5508	11,20
240 x 180 mm	149-5509	10,95
300 x 160 mm	149-5510	9,40
310 x 210 mm	149-5530	9,45
340 x 240 mm	149-5550	10,50
400 x 200 mm	149-5560	11,30
420 x 280 mm	149-5570	14,00
CNS-Auslage- und Transportblech		
600 x 400 x 25 mm gezogene Ausführung	164-6806	45,50
600 x 400 x 25 mm geschweißte Ausführung	164-6806 S	63,50

BASTRA Platten · Becken

In unterschiedlichen Formen, vielseitig verwendbar

		Best.-No.	Bruttopreis EURO
CNS-Auslagebecken mit Sieb und Kunststoffbrett			
400 x 290 x 40 mm	Becken	152-6170	26,00
225 x 250 x 37 mm	Sieb	201-6171-2	24,00
125 x 250 x 40 mm	Kunststoffbrett	022-209	34,00
Alu-Auslagebecken mit Sieb und Kunststoffbrett			
505 x 260 x 50 mm	Becken	151-5655	24,50
455 x 205 x 15 mm	Sieb	201-5656-1	31,50
505 x 260 x 50 mm	Becken	151-6566	24,50
300 x 220 x 37 mm	Sieb	201-5666-1	27,00
150 x 220 x 40 mm	Kunststoffbrett	022-210	45,50
Alu-Becken			
505 x 260 x 50 mm		151-5655	24,50
350 x 240 x 40 mm		151-5635	21,00
300 x 190 x 50 mm		151-5615	19,50
760 x 270 x 50 mm		151-927	35,50
Alu-Auslageplatten			
500 x 250 x 20 mm		149-5650	17,65
600 x 300 x 20 mm		149-5660	22,90
CNS-Auslageplatten			
500 x 250 x 20 mm		150-6955	26,50
600 x 300 x 20 mm		150-6960	30,50

BASTRA Glyzerinbadkochkessel · Hockerkocher

Ideale Kochgeräte zur Herstellung von Suppen, Gulasch und sonstigen Kochgerichten

	Best.-No.	Bruttopreis EURO
CNS-Glyzerinbadkochkessel, außen eckig und Innenkessel rund		
Kesselinhalt 200 ltr.	330-KDN 200 F	6665,00
Kesselinhalt 120 ltr.	330-KDN 120 GF	5065,00
CNS-Glyzerinbadkochkessel, rund und stationär		
Kesselinhalt 120 ltr.	330-KDN 120	2610,00
Kesselinhalt 150 ltr.	330-KDN 150	2870,00
CNS-Glyzerinbadkochkessel, rund und fahrbar		
Kesselinhalt 120 ltr.	330-KDN 120 F	2770,00
Kesselinhalt 150 ltr.	330-KDN 150 F	3035,00
CNS-Elektro-Hockerkocher		
485 x 485 x 560 mm	221-95	1290,00

BASTRA Bäckerei- und Konditoreizubehör

Zur besseren Präsentation der Produkte

	Best.-No.	Bruttopreis EURO
Alu-Verkaufstheke mit Quereinschub mit Acrylglas-Verkleidung		
450 x 680 x 1400 mm 9 Etagen	117-42 GPSB	585,00
450 x 680 x 1700 mm 12 Etagen	117-43-GPSB	635,00
Alu-Verkaufstheke mit Quereinschub ohne Acrylglas-Verkleidung		
450 x 680 x 1400 mm 9 Etagen	117-42 GSB	440,00
450 x 680 x 1700 mm 12 Etagen	117-42 GSB	485,00
Alu-Verkaufstheke mit Längseinschub mit Acrylglas-Verkleidung		
650 x 480 x 1400 mm 9 Etagen	117-42 GPS	585,00
650 x 480 x 1700 mm 12 Etagen	117-43-GPS	635,00
Alu-Verkaufstheke mit Längseinschub ohne Acrylglas-Verkleidung		
650 x 480 x 1400 mm 9 Etagen	117-42 GS	440,00
650 x 480 x 1700 mm 12 Etagen	117-42 GS	485,00
Alu-Ladentransportwagen passend für genormte Bleche oder Sturzkästen 600 x 400 mm oder 590 x 390 mm		
6 Etagen	117-39 A	330,00
11 Etagen	117-42 A	385,00
15 Etagen	117-43 A	455,00
17 Etagen	117-44 A	495,00
20 Etagen	117-45 A	570,00
Alu-Wandschraube mit 10 Sprossen, silber-eloxiert		
Höhe 1200 mm	238-3750	270,00
Höhe 1200 mm (klappbar)	238-3751	1120,00
Alu-Wandschraube mit 10 Sprossen, champagner-eloxiert		
Höhe 1200 mm	238-3750 CH	275,00
Höhe 1200 mm (klappbar)	238-3751 CH	1125,00

BASTRA Bäckerei- und Konditoreizubehör

Zur besseren Präsentation der Produkte

	Best.-No.	Bruttopreis EURO	
Alu-Ausstellbleche gebeizt, Randhöhe 25 mm			
300 x 200 mm	163-800	11,00	
400 x 250 mm	163-802	11,10	
480 x 320 mm	163-804	12,85	
600 x 400 mm	163-806	11,70	
Alu-Ausstellblech silber-eloxiert, Randhöhe 25 mm			
300 x 200 mm	163-800 S	12,60	
400 x 250 mm	163-802 S	13,15	
480 x 320 mm	163-804 S	15,70	
600 x 400 mm	163-806 S	15,40	
Alu-Ausstellblech neusilber-eloxiert, Randhöhe 25 mm			
300 x 200 mm	163-800 NS	12,60	
400 x 250 mm	163-802 NS	13,15	
480 x 320 mm	163-804 NS	15,75	
600 x 400 mm	163-806 NS	15,40	
Alu-Ausstellblech champagner-eloxiert, Randhöhe 25 mm			
300 x 200 mm	163-800 CH	12,95	
400 x 250 mm	163-802 CH	13,55	
480 x 320 mm	163-804 CH	16,10	
600 x 400 mm	163-806 CH	15,75	
Alu-Ausstellblech gold-eloxiert, Randhöhe 25 mm			
300 x 200 mm	163-800 G	12,85	
400 x 250 mm	163-802 G	13,55	
480 x 320 mm	163-804 G	16,15	
600 x 400 mm	163-806 G	16,05	
Alu-Ausstellblech Randhöhe 10 mm, eine Längsseite von 400 mm nach unten abgekantet			
400 x 280 mm	gebeizt	163-818	13,85
400 x 280 mm	silber-eloxiert	163-818 S	16,15
400 x 280 mm	neusilber-eloxiert	163-818 NS	16,15
400 x 280 mm	champagner-eloxiert	163-818 CH	16,50
400 x 280 mm	gold-eloxiert	163-818 G	16,50

BASTRA Bäckerei- und Konditoreizubehör

Zur besseren Präsentation der Produkte

		Best.-No.	Bruttopreis EURO
Alu-Ausstellblech, Randhöhe 10 mm			
400 x 300 mm	gebeizt	163-817	11,40
600 x 400 mm	gebeizt	163-807	12,40
400 x 300 mm	silber-eloxiert	163-817 S	13,75
600 x 400 mm	silber-eloxiert	163-807 S	15,60
Alu-Ausstellblech, Randhöhe 10 mm			
400 x 300 mm	neusilber-eloxiert	163-817 NS	14,80
600 x 400 mm	neusilber-eloxiert	163-807 NS	15,55
400 x 300 mm	champagner-eloxiert	163-817 CH	14,05
600 x 400 mm	champagner-eloxiert	163-807 CH	16,20
400 x 300 mm	gold-eloxiert	163-817 G	14,05
600 x 400 mm	gold-eloxiert	163-807 G	16,20
Alu-Ausstellblech, Randhöhe 10 mm			
300 x 200 mm	gebeizt	163-801	10,40
400 x 250 mm	gebeizt	163-803	11,35
480 x 320 mm	gebeizt	163-805	13,65
300 x 200 mm	silber-eloxiert	163-801 S	12,00
400 x 250 mm	silber-eloxiert	163-803 S	13,40
480 x 320 mm	silber-eloxiert	163-805 S	16,35
300 x 200 mm	champagner-eloxiert	163-801 CH	12,55
400 x 250 mm	champagner-eloxiert	163-803 CH	13,95
480 x 320 mm	champagner-eloxiert	163-805 CH	17,00
300 x 200 mm	gold-eloxiert	163-801 G	12,30
400 x 250 mm	gold-eloxiert	163-803 G	13,85
480 x 320 mm	gold-eloxiert	163-805 G	16,95
CNS-Messerabstreifbehälter			
Höhe 220 mm		234-6679 E	140,00

Balling Kühlanlagen - Der Kältespezialist

W. Balling
Inh. W. Balling-Bongers

Balling-Kühlanlagen

Waltraud Balling-Bongers

**Zum Annental 4
72393 Burladingen
Telefon : +49 7475 451101
Fax : +49 7475 451102
kontakt@kuehl-balling.de
www.kuehl-balling.de**

**Wildkühlungen
Metzgereien/Fleischereien
Bäckereien
Obst/Gemüse/Blumen
Selbstvermarkter
Weinkühlung
Tiefkühlzellen
Kühlzellen
Kühl-/Tiefkühlung**

KÄLTE- UND KLIMAAANLAGEN. LADENEINRICHTUNGEN!